

Upute za upotrebu za korisnika instalacije

VIESSMANN

Regulator temperature prostora
Tip UTDB i UTDB-RF

VITOTROL 100



Sigurnosne upute

Za Vašu sigurnost



Molimo Vas da se pridržavate ovih sigurnosnih uputa kako bi se isključile opasnosti po čovjeka i nastajanje materijalnih šteta.

Pojašnjenja sigurnosne upute



Opasnost

Ovaj znak upozorava na mogućnost ozljeđivanja.



Pozor

Ovaj znak upozorava na moguće materijalne i ekološke štete.

Upute

Podaci sa dodatkom Upute sadrže dodatne informacije.

Ciljna grupa

Ove upute za upotrebu namijenjene su korisnicima instalacije grijanja. Ovaj uređaj mogu koristiti i djeca u dobi od 8 godina i više, kao i osobe sa smanjenim fizičkim, osjetilnim ili mentalnim sposobnostima ili osobe koje nemaju dovoljno iskustva i znanja, ako se nalaze pod nadzorom ili su dobile upute o sigurnom korištenju uređaja i rizicima koji proizlaze iz toga.



Pozor

Djecu treba nadzirati u blizini uređaja.

- Djeca se ne smiju igrati s uređajem.
- Čišćenje i održavanje od strane korisnika ne smiju izvoditi djeca ako nisu pod nadzorom.

Priključivanje uređaja

- Uređaj smiju priključivati i stavljati u pogon samo autorizirani stručnjaci.
- Uređaj se smije puštati u pogon samo s odgovarajućim gorivima.
- Pridržavajte se uvjeta za električno priključenje.
- Promjene na postojećoj instalaciji smiju izvoditi samo autorizirani stručnjaci.



Opasnost

Nestručno provedeni radovi na instalaciji grijanja mogu dovesti do smrtonosnih nesreća.

- Radove na plinskim instalacijama smiju izvoditi samo instalateri ovlašteni od strane distributera plina.
- Električarske radove smiju izvoditi samo stručni električari.

Radovi na uređaju

- Podešavanja i radove na uređaju izvoditi samo kako je zadano u ovim uputama za upotrebu. Sljedeće radove na uređaju smiju provoditi samo autorizirani stručnjaci.
- Ne otvarati uređaj.
- Ne demontirati poklopce.
- Ne mijenjati niti uklanjati montažne dijelove niti ugrađeni pribor.
- Ne otvarati niti naknadno pritezati cijevne spojeve.

Za Vašu sigurnost (nastavak)**Opasnost**

Vruće površine mogu uzrokovati opekline.

- Ne otvarati uređaj.
- Ne doticati vruće površine na neizoliranim cijevima, armaturama i dimnjačama.

Ponašanje u slučaju pojave mirisa plina**Opasnost**

Izlaženje plina može dovesti do eksplozija koje mogu izazvati vrlo teške ozljede.

- Zabranjeno pušenje! Sprječiti pojavu otvorenog plamena i nastajanje iskri. Nikada se ne smiju uključivati sklopke rasvjete i električnih uređaja.
- Zatvoriti plinsku slavinu.
- Otvoriti prozore i vrata.
- Evakuirati osobe iz zone opasnosti.
- Po izlasku iz objekta obavijestiti distributera plina i struje i specijaliziranu tvrtku za grijanje.
- Sa sigurnog mjesta (izvan objekta) prekinuti opskrbu objekta električnom energijom.

Ponašanje u slučaju pojave mirisa dimnih plinova**Opasnost**

Dimni plinovi mogu dovesti do smrtonosnih trovanja.

- Isključiti instalaciju grijanja.
- Prozračiti mjesto postavljanja.
- Zatvoriti vrata u stambenim prostorijama.

Ponašanje u slučaju požara**Opasnost**

Kod vatre postoji opasnost od nastajanja opekline i eksplozije.

- Isključiti instalaciju grijanja.
- Zatvoriti zaporne ventile u dovodima goriva.
- Upotrijebite ispitani aparat za gašenje požara požarnog razreda ABC.

Ponašanje kod smetnji na instalaciji grijanja**Opasnost**

Dojave smetnje ukazuju na kvarove instalacije grijanja. Neuklonjene smetnje mogu imati posljedice opasne za život. Dojave smetnje ne potvrđivati više puta u kratkim vremenskim razmacima. Obavijestiti specijaliziranu tvrtku za grijanje kako bi ona mogla analizirati uzrok i ukloniti kvar.

Uvjeti za kotlovnicu**Opasnost**

Zatvoreni otvori za dovodni zrak uzrokuju nedostatak zraka za izgaranje. Time dolazi do nepotpunog sagorijevanja i stvaranja ugljičnog monoksida opasnog po život.

Postojeće otvore za dovodni zrak ne oblagati ili zatvarati.

Ne poduzimati nikakve naknadne građevinske promjene koje bi mogle utjecati na siguran pogon (npr. polaganje vodova, oplata ili pregradnih zidova).

Za Vašu sigurnost (nastavak)



Opasnost

Lako zapaljive tekućine i materijali (npr. benzin, otapala i sredstva za čišćenje, boje ili papir) mogu uzrokovati detonacije i požare. Takve materijale ne skladištiti ili upotrebljavati u kotlovnici i neposrednoj blizini instalacije grijanja.



Pozor

Nedozvoljeni uvjeti okruženja mogu prouzročiti štete na instalaciji grijanja i dovesti u opasnost siguran pogon.

- Osigurati temperaturu okruženja veću od 0 °C i manju od 35 °C.
- Izbjegavajte onečišćenje zraka halogenim ugljikovodicima (npr. sadržanima u bojama, otapalima i sredstvima za čišćenje) te jaku pojavu prašine (npr. kod radova brušenja).
- Izbjegavajte trajno visoku vlažnost zraka (npr. zbog čestog sušenja rublja).



Opasnost

Istovremeni pogon kotla za grijanje s uređajima za odvod zraka van zbog povratnog strujanja dimnih plinova može uzrokovati trovanja opasna za život.

Poduzmite prikladne mjere za dovoljno dopremanje zraka za izgaranje. Po potrebi stupite u kontakt sa specijaliziranom tvrtkom za grijanje.

Dodatne komponente, rezervni i potrošni dijelovi



Pozor

Komponente koje nisu ispitane s instalacijom grijanja mogu izazvati štete na instalaciji grijanja ili mogu imati nepovoljan utjecaj na njezine funkcije.

Izvođenje ugradnje ili zamjene prepustite isključivo specijaliziranoj tvrtki.

Ventilatori

Kod pogona uređaja s otvorima za odvodni zrak prema van (nape, uređaji za odvod zraka, klima uređaji) usisavanjem može nastati potlak. Kod istovremenog pogona kotla za grijanje može doći do povratnog strujanja dimnih plinova.

Popis sadržaja

Gdje opslužujete

Pregled elemenata opsluživanja i pokazivanja.....	7
■ Otvaranje poklopca.....	7
■ Funkcije.....	8
■ Simboli na displeju.....	8
Kako opsluživati.....	9
■ Osnovni prikaz.....	9
■ Blokiranje opsluživanja.....	10

Podesiti temperaturu prostora

Podesiti.....	11
■ Odabir vrste pogona.....	11
■ Odabir vremenskog programa.....	11
■ Unaprijed podešeni vremenski programi.....	11
■ Pogon za zaštitu od smrzavanja.....	13
■ Pogon s konstantnom temperaturom prostora (ručno).....	13
Temperaturu prostora trajno podesiti.....	14
■ Podešavanje individualnog vremenskog programa.....	14
Promijeniti temperaturu prostora samo za pojedine dane.....	16
■ Podešavanje programa godišnjeg odmora.....	16
Promijeniti temperaturu prostora samo za nekoliko sati.....	17
■ Promjena tipkama ▲/▼.....	18
■ Podešavanje party pogona.....	18
■ Podešavanje štednog pogona.....	18

Daljnja podešavanja

Vrijeme i datum.....	19
Ljetno vrijeme/zimsko vrijeme.....	19
Podešavanje jezika.....	19
Preimenovanje vremenskog programa.....	20
Izjednačenje temperature.....	20
Reagiranje regulacije.....	21

Mogućnosti upita

Provjera temperatura i daljnjih postavki.....	22
Upitati vremenske programe.....	22
Provjera programa godišnjeg odmora (ako je uneseno).....	22

Što se mora učiniti?

Prostorije prehladne.....	23
Prostorije pretople.....	23
■ svjetluca na displeju.....	23
Zamjena baterija.....	24

Popis sadržaja

Popis sadržaja (nastavak)

Promjena adresnog kôda.....	25
Radovi održavanja	
Čišćenje.....	26
Upute za štednju energije	27
Potvrde	
Izjava o sukladnosti.....	28
Kazalo	29

Pregled elemenata opsluživanja i pokazivanja

Otvaranje poklopca

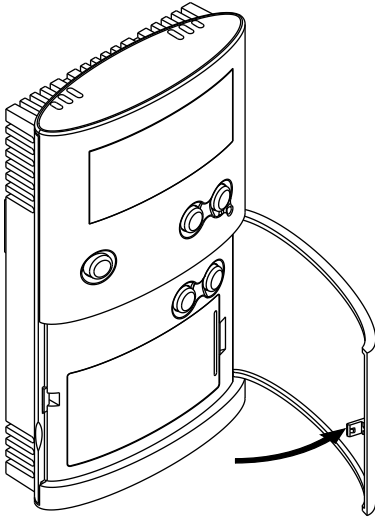

Funkcije

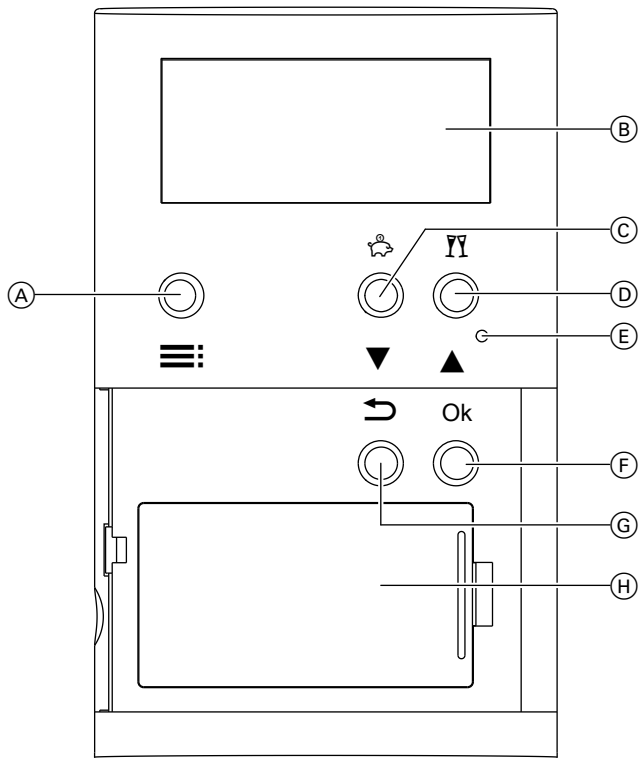

- | | |
|---|------------------------------|
| (A) Pozivanje menija | (E) Resetiranje |
| (B) Displej | (F) Potvrđivanje |
| (C) Štedni pogon  (stranica 18) ili promjena vrijednosti ▼ | (G) 1 korak unatrag u meniju |
| (D) Party pogon  (stranica 18) ili promjena vrijednosti ▲ | (H) Pretinac za baterije |

Simboli na displeju

Simboli se ne pojavljuju stalno, nego ovisno o pogonskom stanju.

Pregled elemenata opsluživanja i pokazivanja (nastavak)

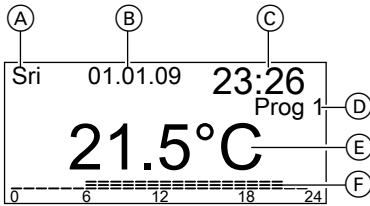

- (A) Dan u tjednu
- (B) Datum
- (C) Vrijeme
- (D) Odabrani vremenski program
- (E) Temperatura prostora
- (F) Vremenski program prikazan u obliku vremenske trake

- Zhtjev za toplinom
- Aktivan je party pogon
- Aktivan je štedni pogon
- Aktivan je ručni pogon
- Aktivan je program godišnjeg odmora
- Aktivan je pogon za zaštitu od smrzavanja
- Zamijeniti bateriju
- Opsluživanje blokirano

Osvjetljenje displeja

Osvjetljenje displeja aktivira se pritiskom na bilo koju tipku, a deaktivira se 15 s nakon posljednjeg pritiska tipke.

Kako opsluživati

Osnovni prikaz

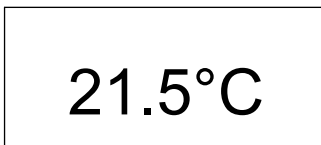

U stanju mirovanja se na displeju uvijek prikazuje osnovni prikaz.

- Pritiskom bilo koje tipke dospjet ćete do prikaza pogona.
- Dvostrukim pritiskom tipke dospjet ćete u meni.

- Pomoću u meniju se vraćate jedan korak unatrag.
- Automatsko ponovno napuštanje menija 30 s nakon posljednjeg pritiska tipke. Nakon daljnje 3 min pojavljuje se osnovni prikaz. Izvršene promjene preuzimaju se pomoću **OK**. Promjene temperature preko tipki preuzimaju se automatski nakon 5 s.

Gdje opslužujete

Kako opsluživati (nastavak)

Blokiranje opsluživanja

Opslužne tipke uređaja Vitotrol 100 možete blokirati. Istovremeno pritisnite tipke ▼ i ▲ na 5 sekundi. Za deaktiviranje blokade ponovno istovremeno pritisnite tipke ▼ i ▲ na 5 sekundi.

Podesiti

Odabir vrste pogona

Možete birati između sljedećih vrsta pogona:

- Pogon grijanja s naizmjenično normalnom i 2 reducirane temperature prostora prema 3 unaprijed podešena ili individualna vremenska programa (vidi stranicu 11)
- Pogon za zaštitu od smrzavanja (vidi stranicu 13)
- Pogon s konstantnom temperaturom prostora (vidi stranicu 13)



Odabir vremenskog programa

Možete odabrati između 3 unaprijed podešena vremenska programa (Prog 1 do Prog 3).

Vremenske programe možete mijenjati individualno prema Vašim željama.

U vremenskom programu možete prebacivati između 3 vrijednosti temperature:

- Comfort (stanje kod isporuke: 21 °C)
- Eco (stanje kod isporuke: 19 °C)
- Reducirano (stanje kod isporuke: 16 °C)

1. Otvorite poklopac.
2. Pritisnite 2 puta .
3. Odaberite s /  željeni program. (npr. »Prog 1«).
4. Potvrdite s **OK**.
Pogon grijanja odvija se prema odabranom vremenskom programu.

Unaprijed podešeni vremenski programi

Vremenski program 1 – Prog 1

Od ponedjeljka do petka

Vremenska faza	Početak	Kraj	Temperatura prostora
1	06:00	08:00	Comfort
2	08:00	12:00	Comfort
3	12:00	14:00	Comfort
4	14:00	18:00	Comfort



Podesiti temperaturu prostora

Podesiti (nastavak)

Vremenska faza	Početak	Kraj	Temperatura prostora
5	18:00	22:00	Comfort
6	22:00	06:00	Reducirano

Subotom i nedjeljom

Vremenska faza	Početak	Kraj	Temperatura prostora
1	07:00	08:00	Comfort
2	08:00	12:00	Comfort
3	12:00	14:00	Comfort
4	14:00	16:00	Comfort
5	16:00	23:00	Comfort
6	23:00	07:00	Reducirano

Vremenski program 2 – Prog 2

Od ponedjeljka do petka

Vremenska faza	Početak	Kraj	Temperatura prostora
1	06:00	08:00	Comfort
2	08:00	12:00	Reducirano
3	12:00	14:00	Reducirano
4	14:00	16:00	Reducirano
5	16:00	22:00	Comfort
6	22:00	06:00	Reducirano

Subotom i nedjeljom

Vremenska faza	Početak	Kraj	Temperatura prostora
1	07:00	08:00	Comfort
2	08:00	12:00	Comfort
3	12:00	14:00	Comfort
4	14:00	18:00	Comfort
5	18:00	23:00	Comfort
6	23:00	07:00	Reducirano

Podesiti (nastavak)**Vremenski program 3 – Prog 3****Od ponedjeljka do petka**

Vremenska faza	Početak	Kraj	Temperatura prostora
1	06:00	08:00	Comfort
2	08:00	12:00	Eco
3	12:00	14:00	Comfort
4	14:00	18:00	Eco
5	18:00	23:00	Comfort
6	23:00	06:00	Reducirano





Subotom i nedjeljom

Vremenska faza	Početak	Kraj	Temperatura prostora
1	07:00	08:00	Comfort
2	08:00	12:00	Comfort
3	12:00	14:00	Comfort
4	14:00	18:00	Comfort
5	18:00	23:00	Comfort
6	23:00	07:00	Reducirano

Pogon za zaštitu od smrzavanja





Ako ne želite grijati prostorije, ali ipak želite imati zaštitu od smrzavanja.

Ako temperatura prostora padne ispod 5 °C, vrši se grijanje prostora.

- Otvorite poklopac.
- Pritisnite 2 puta .
- Pomoću / odaberite »**Zaštita od smrz.**«
- Potvrdite s **OK**.
Na displeju se pojavljuju  i aktualna temperatura prostora.

Pogon s konstantnom temperaturom prostora (ručno)

Stalno grijanje prostora s podešenom temperaturom

- Otvorite poklopac.
- Pritisnite 2 puta .
- Pomoću / odaberite »**Ručno**«.
- Potvrdite s **OK**.
- Pomoću / podesite željenu temperaturu prostora (min. 10 °C).

Podesiti temperaturu prostora

Podesiti (nastavak)

6. Potvrdite s **OK**.

Na displeju se pojavljuje  te ponovno aktualna temperatura prostora.

Temperaturu prostora trajno podesiti

U vremenskim programima možete podesiti 3 vrijednosti temperature:

- Normalna temperatura prostora »**Comfort**«
Postavka u stanju kod isporuke:
21 °C
Područje podešavanja: 10 - 40 °C
- Temperatura prostora »**Eco**«
Postavka u stanju kod isporuke:
19 °C
Područje podešavanja: 10 - 40 °C
- Reducirana temperatura prostora »**Reduc.**«
Postavka u stanju kod isporuke:
16 °C
Područje podešavanja: 10 - 40 °C

1. Otvorite poklopac.

2. Pritisnite 2 puta .

3. Pomoću **▲/▼** odaberite »**Postavke**«.

4. Potvrdite s **OK**.

5. Pomoću **▲/▼** odaberite »**Podeš. temp.**«.

6. Potvrdite s **OK**.

7. Pomoću **▲/▼** podesite željenu temperaturu za »**Comfort**«.

8. Potvrdite s **OK**.

9. Pomoću **▲/▼** podesite željenu temperaturu za »**Eco**«.

10. Potvrdite s **OK**.

11. Pomoću **▲/▼** podesite željenu temperaturu za »**Reduc.**«.

12. Potvrdite s **OK**.

Podešavanje individualnog vremenskog programa

Podešavanje uklopnih točaka za vremena grijanja

U unaprijed podešenim vremenskim programima dan je podijeljen na 6 vremenskih faza.

Dan možete podijeliti i na manje od 6 vremenskih faza npr.:

- Vremenska faza 1: Pogon s normalnom temperaturom prostora od 06:00 do 22:00 sati
- i
- Vremenska faza 2: Pogon s reduciranom temperaturom prostora od 22:00 do 06:00 sati

Temperaturu prostora trajno podesiti (nastavak)

Posljednja vremenska faza se nakon unosa automatski dodjeljuje vremenskoj fazi 6. Ostale vremenske faze tada više nisu aktivne.

Za svaku aktivnu vremensku fazu moraju se unijeti uklopna točka, isklompna točka i temperatura





(»**Comfort**«, »**Eco**«, »**Reduc.**«) (vidi primjer).





Možete podesiti jednaka vremenska razdoblja za nekoliko dana (skup dana) ili za pojedinačne dane:

- »**PO-NE**« jednake vremenske faze za sve dane u tjednu
- »**PO-PE**« jednake vremenske faze od ponedjeljka do petka
- »**SU-NE**« jednake vremenske faze za subotu i nedjelju
- »**POJEDINAČNI DAN**«, različite vremenske faze za pojedinačne dane

Upute

Postavke za pojedinačne dane potiskuju postavke za nekoliko dana.

1. Otvorite poklopac.
2. Pritisnite 2 puta .
3. Pomoću  odaberite »**Postavke**«.
4. Potvrdite s **OK**.
5. Pomoću  odaberite »**Programi**«.
6. Potvrdite s **OK**.
7. Pomoću  odaberite program koji želite promijeniti (npr. »**Prog 1**«).

8. Potvrdite s **OK**.
9. Pomoću  odaberite »**Podešavanje**«.
10. Potvrdite s **OK**.
11. Pomoću  odaberite željeni skup dana/pojedinačni dan.
12. Potvrdite s **OK**.
13. Pomoću  odaberite željenu vremensku fazu ili najprije željeni dan.
14. Redom podesite pomoću  željeni trenutak uključivanja, trenutak isključivanja i temperaturu (npr. »**Reduc.**«).
15. Svaki put potvrdite s **OK**.
16. Daljnje vremenske faze podesite prema opisu u točkama od 11 do 13.

Upute

Ako prilikom podešavanja između vremenskih faza nastanu praznine, one se automatski popunjavaju produžavanjem prethodne vremenske faze.

Deaktiviranje vremenskih faza

Kako biste deaktivirali vremensku fazu, podesite jednaku vrijednost za uklopnu i isklompnu točku.

Podesiti temperaturu prostora

Temperaturu prostora trajno podesiti (nastavak)

Kopiranje vremenskih programa



Možete kopirati vremenske programe, npr. kako biste od jednog vremenskog programa napravili drugi s malim razlikama u odnosu na prvobitni.

1. Otvorite poklopac.
2. Pritisnite 2 puta .
3. Pomoću ▲/▼ odaberite »Postavke«.
4. Potvrdite s **OK**.
5. Pomoću ▲/▼ odaberite »Programi«.
6. Potvrdite s **OK**.

7. Pomoću ▲/▼ odaberite program koji želite promijeniti (npr. »Prog 1«).
8. Potvrdite s **OK**.
9. Pomoću ▲/▼ odaberite »Kopija od«.
10. Potvrdite s **OK**.
11. Pomoću ▲/▼ odaberite program koji želite kopirati.
12. Potvrdite s **OK**.
13. Pomoću ▲/▼ odaberite »Podešavanje«, kako biste proveli promjene.

Promijeniti temperaturu prostora samo za pojedine dane

Za vrijeme godišnjeg odmora postoje sljedeće mogućnosti uštede energije:

- Grijanje prostora možete potpuno isključiti tako da podesite pogon za zaštitu od smrzavanja .
- ili
- Grijanje prostora možete podesiti na minimalnu potrošnju energije (npr. kako se sobne biljke ne bi smrznule). Kako biste to učinili, odaberite program godišnjeg odmora . Ako je program godišnjeg odmora aktivan, prostorije se griju s reduciranom temperaturom prostora (»Reduc.«).

Podešavanje programa godišnjeg odmora

1. Otvorite poklopac.
2. Pritisnite 2 puta .
3. Pomoću ▲/▼ odaberite »Godišnji odmor«.

Promijeniti temperaturu prostora samo za... (nastavak)

4. Potvrdite s **OK**.
 5. Pomoću ▲/▼ odaberite »Uklj.«.
 6. Potvrdite s **OK**.
 7. Pomoću ▲/▼ podesite željeni dan i vrijeme za početak i završetak funkcije godišnjeg odmora.
 8. Svaki put potvrdite s **OK**.
1. Otvorite poklopac.
 2. Pritisnite 2 puta **≡**:
 3. Pomoću ▲/▼ odaberite »Godišnji odmor«.
 4. Potvrdite s **OK**.
 5. Pomoću ▲/▼ odaberite »Isklj.«.

Završetak programa godišnjeg odmora

- Program godišnjeg odmora završava automatski kada dođe trenutak završetka.
- Ako prijevremeno želite izbrisati program godišnjeg odmora:

Promijeniti temperaturu prostora samo za nekoliko sati

Sljedećim funkcijama možete promijeniti temperaturu prostora na nekoliko sati bez trajne promjene podešavanja. Promijenjena temperatura se zadržava do iduće promjene unutar programa ili prebacivanja na neki drugi program.

Neplanirano želite povišiti temperaturu prostora:

- U programima »Prog1« do »Prog3« i »Ručno« temperaturu prostora povišujete tipkom ▲ ili
- u programima »Prog1« do »Prog3« odaberite Party pogon tipkom **YY**.

Neplanirano želite sniziti temperaturu prostora:

- U programima »Prog1« do »Prog3« i »Ručno« temperaturu prostora snižavate tipkom ▼ ili
- u programima »Prog1« do »Prog3« odaberite štedni pogon tipkom .

Podesiti temperaturu prostora

Promijeniti temperaturu prostora samo za... (nastavak)

Promjena tipkama ▲/▼

1. Pritisnite tipku ▼ ili ▲.
Prikazuje se aktualna zadana temperatura.
2. Pomoću ▲/▼ podesite željenu temperaturu.
3. Potvrdite s **OK** ili sačekajte oko 5 s, dok ne dođe do automatskog preuzimanja vrijednosti.

Podešavanje party pogona

U party pogonu reducirana temperatura prostora automatski se fiksno podešava na 21 °C.

1. Pritisnite tipku **YY** na oko 5 s.
Na displeju se pojavljuje **Y**.
2. Pomoću ▲/▼ možete promijeniti temperaturu.

3. Potvrdite s **OK**.

Završavanje party pogona

- Party pogon završava automatski prilikom sljedeće promjene programa.
- Ako party pogon želite završiti prijevremeno, pritisnite ponovno tipku **YY** na oko 5 s.

Podešavanje štednog pogona

U štednom pogonu zadana vrijednost temperature prostora automatski se snižava.

Štedni pogon možete podesiti i tijekom reduciranog pogona »**Eco**« i »**Reduc.**«. Najniža temperatura prostora u štednom pogonu iznosi 10 °C.

1. Pritisnite tipku **☺** na oko 5 s.
Na displeju se pojavljuje **☺**.
2. Pomoću ▲/▼ možete promijeniti temperaturu.
3. Potvrdite s **OK**.

Završavanje štednog pogona

- Štedni pogon završava automatski prilikom sljedeće promjene programa
- Ako prijevremeno želite završiti štedni pogon, pritisnite ponovno tipku **☺** na oko 5 s.

Vrijeme i datum

1. Otvorite poklopac.
2. Pritisnite 2 puta .
3. Pomoću ▲/▼ odaberite »**Postavke**«.
4. Potvrdite s **OK**.
5. Pomoću ▲/▼ odaberite »**Osnovne postavke**«.
6. Potvrdite s **OK**.
7. Pomoću ▲/▼ odaberite »**Datum - vrijeme**«.
8. Potvrdite s **OK**.
9. Pomoću ▲/▼ podesite aktualni dan i vrijeme.
10. Svaki put potvrdite s **OK**.

Ljetno vrijeme/zimsko vrijeme

Promjena sa zimskog na ljetno vrijeme i obrnuto provodi se automatski. Automatsko prebacivanje možete isključiti.

1. Odaberite »**Datum - vrijeme**« kao što je opisano na stranici 19.
2. Pomoću **OK** odaberite »**Uklj. ljetno vrijeme**«.
3. Pomoću ▲/▼ odaberite »**Isklj.**«.
4. Potvrdite s **OK**.

Podešavanje jezika

1. Otvorite poklopac.
2. Pritisnite 2 puta .
3. Pomoću ▲/▼ odaberite »**Postavke**«.
4. Potvrdite s **OK**.
5. Pomoću ▲/▼ odaberite »**Osnovne postavke**«.
6. Potvrdite s **OK**.
7. Pomoću ▲/▼ odaberite »**Jezik**«.
8. Potvrdite s **OK**.
9. Pomoću ▲/▼ podesite željeni jezik.
10. Potvrdite s **OK**.

Daljnja podešavanja

Preimenovanje vremenskog programa

Možete individualno preimenovati nazive programa »**Prog 1**« do »**Prog 3**«. Maksimalna duljina naziva je 5 znakova.

1. Otvorite poklopac.
2. Pritisnite 2 puta .
3. Pomoću ▲/▼ odaberite »**Postavke**«.
4. Potvrdite s **OK**.
5. Pomoću ▲/▼ odaberite »**Programi**«.
6. Potvrdite s **OK**.
7. Pomoću ▲/▼ odaberite program koji želite preimenovati (npr. »**Prog 1**«).
8. Potvrdite s **OK**.
9. Pomoću ▲/▼ odaberite »**Preimenovanje**«.
10. Potvrdite s **OK**.
11. U retku »**Novi naziv**« pomoću ▲/▼ redom podesite željene znakove.
12. Svaki put potvrdite s **OK**.

Izjednačenje temperature

Ako je Vaš Vitotrol 100 montiran na nekom nepovoljnom mjestu, npr. na vanjskom zidu ili u blizini kamina, prikazana temperatura prostora može odstupati od stvarne temperature prostora. Ova temperaturna odstupanja možete uskladiti korekcijskom vrijednošću.

Primjer:

Temperatura prikazana na Vitotrolu 100 viša je od stvarne temperature prostora za 2 °C. Korekcijska vrijednost tada iznosi -2 °C.

1. Otvorite poklopac.
2. Pritisnite 2 puta .
3. Pomoću ▲/▼ odaberite »**Postavke**«.
4. Potvrdite s **OK**.
5. Pomoću ▲/▼ odaberite »**Servis**«.
6. Potvrdite s **OK**.
7. Pomoću **OK** odaberite podesivu vrijednost za »**Offset regulatora**«.
8. Pomoću ▲/▼ podesite željenu vrijednost.
9. Potvrdite s **OK**.

Izjednačenje temperature (nastavak)

10. Samo kod Vitotrola 100, tip UTDB-RF:

Napustite meni pomoću .

Reagiranje regulacije

Regulator histereze je pretpodešen. Vrijednost histereze utječe na točku uključenja i isključenja za »Grijanje« ili »Nema grijanja«.

Primjer:

Zadana vrijednost temperature prostora: 21 °C

Histereza: 0,6 °C (stanje kod isporuke)

Čim stvarna temperatura prostora prekorači 21,3 °C, grijanje se isključuje.





Čim stvarna temperatura prostora padne ispod 20,7 °C, grijanje se uključuje.

Ponašanje regulatora možete promijeniti mijenjanjem vrijednosti za histerezu.

Ako Vaš sustav reagira tromo, podesite nižu vrijednost.

9. Samo kod Vitotrola 100, tip UTDB-RF:

Napustite meni pomoću .

1. Otvorite poklopac.
2. Pritisnite 2 puta .
3. Pomoću / odaberite »Postavke«.
4. Potvrdite s **OK**.
5. Pomoću / odaberite »Servis«.
6. Potvrdite s **OK**.
7. Pomoću / podesite željenu vrijednost za histerezu.
8. Potvrdite 2 puta s **OK**.

Mogućnosti upita

Provjera temperatura i daljnjih postavki

1. Pritisnite .

Na displeju se pojavljuju sljedeći podaci:

- Temperatura prostora
- Datum i vrijeme
- Aktualni program
- Dan u tjednu

2. Pomoću / pozivate aktualnu zadanu temperaturu.

Upitati vremenske programe

Vremenski program aktualnog dana za Prog 1 do Prog 3

Na vremenskoj traci displeja vidite vremena uključivanja/isključivanja aktualnog dana.

Od 6:00 (A) do 22:00 sata (B) prostor se grije s normalnom temperaturom prostora, a od 22:00 do 6:00 sati s reduciranom temperaturom prostora.



Primjer:



Provjera programa godišnjeg odmora (ako je uneseno)

1. Otvorite poklopac.

2. Pritisnite 2 puta .

3. Pomoću / odaberite »Godišnji odmor«.

4. Potvrdite s **OK**.

Prikazuju se početak i završetak pod-ešenog razdoblja za godišnji odmor.

Prostorije prehladne

Uzrok	Uklanjanje
Vitotrol 100 je pogrešno podešen.	Provjerite i po potrebi ispravite podešavanja: <ul style="list-style-type: none"> ■ Program (vidi stranicu 11) ■ Temperatura prostora (vidi stranicu 14) ■ Vrijeme (vidi stranicu 19)
Radioveza za regulaciju kotla za grijanje je ometena (samo kod Vitotrola 100, tip UTDB-RF s radiovezom). Na prijemnom dijelu svjetluca prikaz  .	Promijenite adresni kôd (vidi stranicu 25).

Upute

Za daljnje uzroke vidite uputu za upotrebu kotla za grijanje

Prostorije pretople

Uzrok	Uklanjanje
Vitotrol 100 je pogrešno podešen.	Provjerite i po potrebi ispravite podešavanja: <ul style="list-style-type: none"> ■ Program (vidi stranicu 11) ■ Temperatura prostora (vidi stranicu 14) ■ Vrijeme (vidi stranicu 19)

Upute

Za daljnje uzroke vidite uputu za upotrebu kotla za grijanje

svjetluca na displeju

Uzrok	Uklanjanje
Baterije su istrošene.	Zamijenite baterije (vidi stranicu 24). Zbrinjavanje otpada Baterije/punjive baterije ne bacati u kućno smeće. Zbrinite iskorištene baterije/punjive baterije na predviđenim skupljalištima posebnog otpada.

Što se mora učiniti?

Zamjena baterija

- Koristite alkalne baterije bez štetnih tvari, 1,5-V-mignon baterije, tip LR6/AA.
- Ne koristite punjive baterije.
- Zamijenite **obje** baterije svakih godinu i pol dana.

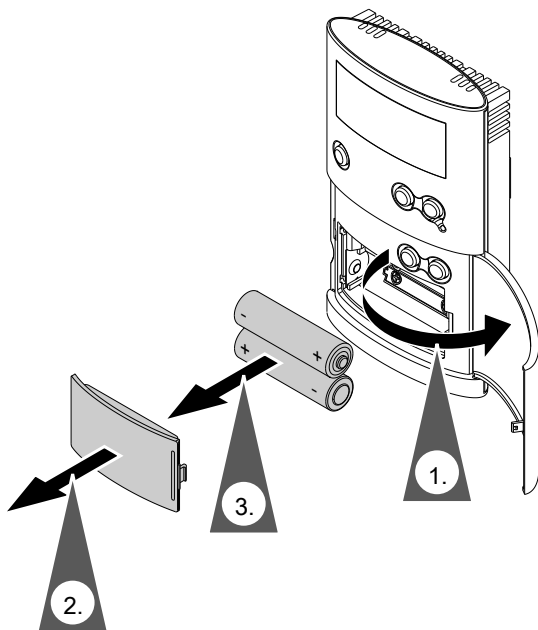

Vitotrol 100 raspolaže s rezervom hoda od 3 min. Ako u tom roku zamijenite baterije, svi podešeni podaci ostaju pohranjeni. Kod prekoračenja rezerve hoda morate provesti resetiranje (vidi sljedeće poglavlje).

Zamjena baterija (nastavak)



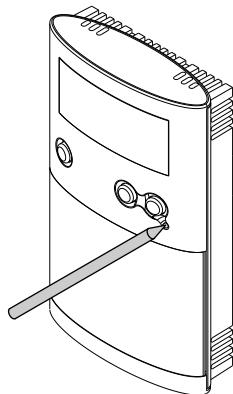









Resetiranje



Pritisnite gumb za resetiranje pomoću prikladnog predmeta. Nakon resetiranja morate ponovo unijeti jezik, vrijeme i datum.

Promjena adresnog kôda

Samo kod Vitotrola 100, tip UTDB-RF, ako na bežičnom prijemniku svjetluca .

1. Pritisnite tipku  na bežičnom prijemniku na oko 10 s dok ne zasvjetluca .
2. Otvorite poklopac na Vitotrolu 100.
3. Pritisnite 2 puta .
4. Pomoću / odaberite »**Postavke**«.
5. Potvrdite s **OK**.
6. Pomoću / odaberite »**Servis**«.
7. Potvrdite triput s **OK**.
8. Pomoću / odaberite »**Adresni kôd**«.
9. Potvrdite s **OK**.
Na displeju se pojavljuje kombinacija brojeva na oko 30 s. Potom se pojavljuje »**Slanje podataka**«. Prijenos traje 30 s. Za vrijeme prijensa svjetluca .
Ako prijemnik prepozna adresni kôd, nestaju  i . Ako prijemnik ne prepozna adresni kôd, ponoviti postupak od točke 3 pa nadalje.

Čišćenje

Uređaj možete čistiti uobičajenim sredstvom za čišćenje (ne koristiti sredstva za ribanje).

Upute za štednju energije

Sljedećim mjerama možete dodatno štedjeti energiju:

- **Pravilno provjetranje.**
Nakratko potpuno otvoriti prozore i pritom zatvoriti termostatske ventile.
- **Ne pregrijavati, težiti temperaturi prostora od 20 °C, svaki stupanj temperature prostora manje štedi do 6 % troškova za grijanje.**
- **U sumrak spuštati rolete na prozorima (ako postoje).**
- **Koristiti mogućnosti podešavanja daljinskog upravljanja, npr. normalnu temperaturu prostora naizmjenično s reduciranom temperaturom prostora.**

Potvrde

Izjava o sukladnosti

Mi, Viessmann Werke GmbH & Co KG, D-35107 Allendorf, izjavljujemo s odgovornošću da proizvodi **Vitotrol 100, tip UTDB** i **Vitotrol 100, tip UTDB-RF** ispunjavaju sljedeće norme:

EN 60730-1
EN 60730-2-9
EN 60335-1

EN 55014-1
EN 55014-2
EN 301 489-1

U skladu s odredbama sljedećih smjernica ovi proizvodi imaju oznaku **CE**:
1999/5/EZ
2004/108/EZ
2006/95/EZ
2011/65/EZ

Allendorf, 1. studenog 2014.

Viessmann Werke GmbH & Co KG



Po ovlaštenju: Manfred Sommer

Kazalo

Č			
Čišćenje.....	26		
G			
Godišnji odmor.....	16		
I			
Individualni vremenski program			
– podešavanje.....	14		
Izjava o sukladnosti.....	28		
Izjednačenje odstupanja temperature	20		
Izjednačenje temperature.....	20		
J			
Jezik.....	19		
N			
Naziv programa.....	20		
O			
Opslužni i prikazni elementi.....	8		
P			
Party pogon.....	8		
Podešavanje party pogona.....	18		
Podešavanje štednog pogona.....	18		
Pomoć.....	23		
		Postavke	
		– Provjera.....	22
		Program godišnjeg odmora	
		– Podešavanje.....	16
		– provjera.....	22
		– Završetak.....	17
		Provjera vremenskih programa.....	22
		R	
		Reagiranje regulacije.....	21
		Š	
		Štedni pogon.....	8
		Štednja energije.....	16, 17, 27
		T	
		Temperature	
		– Privremena promjena.....	18
		– Provjera.....	22
		U	
		Uklopne točke.....	14
		V	
		Vremena grijanja.....	14
		Vrijeme i datum.....	19



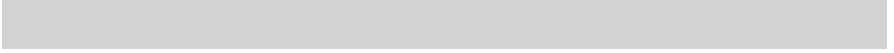

Vaš kontakt

Za popratna pitanja ili radove puštanja u pogon i održavanja vaše instalacije grijanja obratite se vašoj stručnoj firmi. Stručnu firmu u vašoj blizini naci cete na internet stranici: www.viessmann.com

Viessmann d.o.o. HRVATSKA
Dr. Luje Naletilića 29
HR-10020 Zagreb
Telefon:0 03 85-1-65 93-650
Telefax:0 03 85-1-65 46-793
www.viessmann.com

5577 618 HR Pridržavamo pravo na tehničke izmjene!