

Upute za upotrebu za korisnika instalacije

VIESMANN

Regulacija toplinske crpke s dodirnim displejom u boji od 7"



VITOCAL 150-A **VITOCAL 151-A**



Za vašu sigurnost

 Molimo Vas da se pridržavate ovih sigurnosnih uputa kako bi se isključile opasnosti po čovjeka i nastajanje materijalnih šteta.

Pojašnjenja sigurnosne upute

 **Opasnost**
Ovaj znak upozorava na mogućnost ozljeđivanja.

 **Pozor**
Ovaj znak upozorava na moguće materijalne i ekološke štete.

Vanjska jedinica sadrži lako zapaljivo rashladno sredstvo sigurnosne grupe A3 prema ISO 817 i ANSI/ASHRAE normi 34.

Upute

Podaci sa dodatkom Upute sadrže dodatne informacije.

Ciljna grupa

Ove upute za upotrebu namijenjene su operaterima instalacije.

Ovaj uređaj mogu koristiti i djeca u dobi od 8 godina i više, kao i osobe sa smanjenim fizičkim, osjetilnim ili mentalnim sposobnostima ili osobe koje nemaju dovoljno iskustva i znanja, ako se nalaze pod nadzorom ili su dobile upute o sigurnom korištenju uređaja i razumiju rizike koji proizlaze iz toga.

 **Pozor**
Djecu treba nadzirati u blizini uređaja.

- Djeca se ne smiju igrati s uređajem.
- Čišćenje i održavanje od strane korisnika ne smiju izvoditi djeca ako nisu pod nadzorom.

Sigurnosne upute za radove na instalaciji

Vanjska jedinica sadrži zapaljivo rashladno sredstvo R290 (propan). U slučaju propusnosti, curenjem rashladnog sredstva u kombinaciji sa okolnim zrakom može nastati zapaljiva ili eksplozivna atmosfera. U neposrednoj blizini vanjske jedinice definira se zaštitno područje u kojem vrijede posebna pravila. Prikaz zaštićenog područja: vidi poglavlje »Zaštićeno područje«.

Boravak i radovi u zaštićenom području

 **Opasnost**
Opasnost od eksplozije: U slučaju curenja rashladnog sredstva u kombinaciji sa okolnim zrakom može nastati zapaljiva ili eksplozivna atmosfera.
Izbjegnite požar i eksploziju u zaštićenom području uvođenjem sljedećih mjera:

Za vašu sigurnost (nastavak)

- Podalje držati izvore zapaljenja, npr. otvoreni plamen, vruće površine, električne uređaje koji imaju izvor zapaljenja, mobilne krajnje uređaje s integriranim baterijom (npr. mobitele, satove za praćenje fitness aktivnosti itd.).
- Ne koristiti zapaljive tvari, npr. raspršivače ili druge zapaljive plinove.
- Ne uklanjati, blokirati ili premošćivati sigurnosne uređaje.
- Ne provoditi nikakve izmjene na vanjskoj jedinici:
 - dovodne/odvodne vodove i električne priključke/vodove nemojte mijenjati, opterećivati ili oštetiti.
 - Ne mijenjati okruženje.
 - Ne uklanjati sastavne dijelove ili plombe.
- Ne demontirajte poklopce.
- Nemojte mijenjati niti uklanjati montažne dijelove niti ugrađeni pribor.
- Nemojte otvarati niti naknadno pritezati cijevne spojeve.
- Radove na kružnom toku rashladnog sredstva vanjske jedinice smiju izvoditi samo stručnjaci koji su za to ovlašteni. Ovi stručnjaci moraju biti školovani prema EN 378 dio 4 ili IEC 60335-2-40, odlomak HH. Potreban je dokaz o osposobljavanju akreditiranog mjesta za dotični industrijski sektor.

**Opasnost**

Vruće površine mogu uzrokovati opekline.

- Ne otvarajte uređaj.
- Ne doticati vruće površine na neizoliranim cijevima i armaturama.

Priključak instalacije

- Uređaji smiju priključivati i stavljati u pogon samo autorizirani stručnjaci.
- Pridržavati se uvjeta za električno priključenje.
- Promjene na postojećoj instalaciji smiju izvoditi samo autorizirani stručnjaci.

**Opasnost**

Nestručno izvedeni radovi na instalaciji mogu dovesti do nesreća opasnih za život.

Električarske radove smiju izvoditi samo stručni električari.

Radovi na instalaciji

- Podešavanja i radove na instalaciji izvodite samo kako je zadano u ovim uputama za upotrebu. Sljedeće radove na uređaju smiju provoditi samo autorizirani stručnjaci, npr. Održavanje, servis i popravak
- Ne otvarajte uređaje.

Dodatne komponente, rezervni i potrošni dijelovi**Pozor**

Komponente koje nisu ispitane zajedno s instalacijom mogu izazvati štete na instalaciji ili poremetiti njezine funkcije.

Izvođenje ugradnje ili zamjene prepuštite isključivo specijaliziranoj tvrtki.

Sigurnosne upute za pogon instalacije

Zaštitite instalaciju od vanjskih utjecaja, oštećenja i utjecaja okoline.

Opasnost

Lamele izmjenjivača topline (isparivača) s oštrim rubovima mogu izazvati posjekotine.

Ne dirati lamele na stražnjoj strani vanjske jedinice.

Opasnost

Vruće ili hladne lamele izmjenjivača topline (isparivača) mogu izazvati opekline ili ozeblina.

Ne dirati lamele na stražnjoj strani vanjske jedinice.

Ponašanje u slučaju istjecanja rashladnog sredstva iz vanjske jedinice

Niskotlačna smetnja može biti pokazatelj curenja rashladnog sredstva.

Opasnost

Izlaženje rashladnog sredstva može dovesti do požara i eksplozija koje mogu izazvati vrlo teške ozljede pa čak i smrt. U slučaju udisanja postoji opasnost od gušenja.

Ako postoji sumnja na curenje rashladnog sredstva, imajte na umu sljedeće:

- Osigurajte vrlo dobro prozračivanje i odzračivanje osobito u području poda vanjske jedinice.
- Zabranjeno pušenje! Spriječite pojavu otvorenog plamena i nastajanje iskri. Nikada se ne smiju uključivati sklopke rasvjete i električnih uređaja.
- Uvesti mjere spašavanja ljudi.
- Obavijestiti ovlaštene stručnjake.
- Prekinuti opskrbu električnom energijom za sve komponente instalacije sa sigurnog mjesta.



Opasnost

Izravni dodir s tekućim i plinovitim rashladnim sredstvom može proizročiti teške zdravstvene posljedice, npr. smrzotine i/ili opekline. U slučaju udisanja postoji opasnost od gušenja.

- Izbjegavati izravan dodir s tekućim i plinovitim rashladnim sredstvom.
- Ne udisati rashladno sredstvo.
- Uvesti mjere spašavanja ljudi.

Ponašanje u slučaju požara



Opasnost

Kod vatre postoji opasnost od nastajanja opekline i eksplozije.

- Prekinuti opskrbu električnom energijom za sve komponente instalacije sa sigurnog mjesta.
- Obavijestiti vatrogasnu službu.
- Uvesti mjere spašavanja ljudi.
- Požar pokušajte ugasiti, samo ako uslijed toga ne postoji opasnost od ozljeda: Upotrijebite provjereni aparat za gašenje požara klase ABC.

Za vašu sigurnost (nastavak)**Ponašanje u slučaju zaleđenja vanjske jedinice****Pozor**

Taloženje leda u posudi za prikupljanje kondenzata i u području ventilatora vanjske jedinice može dovesti do šteta na uređaju.

- Kod stvaranja leda informirati specijaliziranu tvrtku.
- Za uklanjanje leda ne koristiti mehaničke predmete/pomoćna sredstva.
- Ako se na vanjskoj jedinici redovito stvara led (npr. u regijama s niskim temperaturama i puno magle), neka odgovarajući prstenasti grijač ventilatora prikladan za rashladno sredstvo R290 (pribor) i/ili električno popratno grijanje u posudi za prikupljanje kondenzata (pribor ili tvornička ugradnja) instalira specijalizirana tvrtka.

Uvjeti za postavljanje unutarnje jedinice**Opasnost**

Lako zapaljive tekućine i materijali (npr. benzin, otapala i sredstva za čišćenje, boje ili papir) mogu uzrokovati detonacije i požare.

Takve materijale nemojte skladištiti ili upotrebljavati u kotlovnici i neposrednoj blizini unutarnje jedinice.

**Pozor**

Nedopušteni uvjeti okruženja mogu prouzročiti štete na instalaciji i ugroziti sigurnost pogona.

Pridržavajte se dozvoljenih temperatura okružja prema podacima u ovoj Uputi za upotrebu.

1. Sigurnost i odgovornost	Zaštićeno područje	10
	Odgovornost	11
2. Prve informacije	Simboli	12
	Pravilna upotreba	12
	Informacije o proizvodu	13
	■ Regulacija toplinske crpke	13
	■ Natpisna pločica	13
	■ Instalacija grijanja	14
	■ Dozvoljene temperature okružja u prostoriji za postavljanje	14
	■ Granice vanjske temperature	14
	■ Zaštićeno područje	14
	Service-Link	15
	Low Power radio-signal	15
	Informacije o licenci	15
	Prvo puštanje u pogon	15
	Vaša je instalacija pretpodešena	15
	Savjeti za štednju energije	16
	Savjeti za veći komfor	16
	Pogon sa smanjenom bukom	17
3. O opsluživanju	Osnove opsluživanja	18
	Prikaz stanja pomoću svjetleće trake Lightguide	18
	Prikazi na displeju	18
	■ Prikaz pripravnosti	18
	■ Osnovni prikazi	18
	■ Početni zaslon	18
	Uklopne površine i simboli	19
	■ Uklopne površine i simboli u retku menija A	19
	■ Uklopne površine i simboli u području funkcije B	19
	■ Uklopne površine i simboli u području navigacije C	20
	Pregled kroz » glavni meni «	20
	■ Pregledi dostupni u » Glav. izborniku «	21
	Pogonski program	21
	■ Pogonski programi za grijanje prostora, hlađenje prostora i pripremu potrošne tople vode	21
	■ Posebni pogonski programi i funkcije	23
	Način postupanja za podešavanje vremenskog programa	23
	■ Vremenski programi i vremenske faze	23
	■ Podešavanje vremenskih faza	24
	■ Kopiranje vremenskog programa na druge dane u tjednu	24
	■ Promjena vremenskih faza	24
	■ Brisanje vremenskih faza	25
4. Osnovni prikazi	Osnovni prikaz » Klima prostorije «	26
	Osnovni prikaz » Topla voda «	26
	Osnovni prikaz » Energetski kokpit «	26
	■ Provjera pogonskih podataka toplinske crpke	27
	■ Ispitivanje energetske bilance	27
	Osnovni prikaz » Favoriti «	27
	Osnovni prikaz » Pregled sustava «	28
5. Grijanje/hlađenje prostora	Odabir kruga grijanja/hlađenja	29
	Podešavanje temperature prostora za jedan krug grijanja/hlađenja	29
	■ Podešavanje razina temperature za grijanje/hlađenje prostora	29
	Uključivanje ili isključivanje grijanja/hlađenje prostora (pogonski program)	29
	Vremenski program za grijanje/hlađenje prostora	30
	■ Podešavanje vremenskog programa	30
	Podešavanje grijanja/hlađenja prostora s pomoću međuspremnika	30

Popis sadržaja

	Podešavanje karakteristike grijanja	30
	Privremeno prilagođavanje temperature prostora	31
	■ »Dulje toplo« uključiti	31
	■ »Dulje toplo« isključiti	32
	Prilagođavanje temperature prostora prilikom produljenog boravka	32
	■ »God. odmor kod kuće«  uključiti	32
	■ »God. odmor kod kuće«  isključiti	33
	Štednja energije prilikom kraće odsutnosti	33
	■ »Program godišnjeg odmora«  uključiti	33
	■ »Program godišnjeg odmora«  isključiti	33
6. Priprema potrošne tople vode	Temperatura potrošne tople vode	34
	Uključivanje/isključivanje pripreme potrošne tople vode (pogonski program)	34
	Vremenski program za pripremu potrošne tople vode	34
	■ Podešavanje vremenskog programa	34
	■ Podešavanje vremenskog programa za cirkulacijsku crpku	34
	»Jednokratna priprema potrošne tople vode« izvan vremenskog programa	35
	■ »Jednokratna pripreme potrošne tople vode «Uključivanje	35
	■ »Jednokratna pripreme potrošne tople vode «isključivanje	35
	Povećana higijena pitke vode	35
	■ Uključivanje povećane higijene pitke vode	35
	■ Isključivanje povećane higijene pitke vode	36
	Uključiti/isključiti zaštitu od opekline toplom vodom	36
7. Prošireni meni	Pogon sa smanjenom bukom	37
	■ Uključivanje/isključivanje pogona sa smanjenom bukom	37
	■ Podešavanja vremenskog programa za pogon sa smanjenom bukom	37
	■ Status pogona sa smanjenom bukom	37
	Uključivanje/isključivanje pogona u nuždi	37
8. Daljnja podešavanja	Blokiranje opsluživanja	38
	■ Deblokiranje opsluživanja	38
	■ Promjena lozinke za funkciju »Blokiranje opsluživanja«	38
	Podešavanje osvjetljenja displeja	38
	Uključivanja i isključivanje Lightguidea	39
	Namještanje signalnog tona za uklopne površine	39
	Podešavanje naziva za krugove grijanja/hlađenja	39
	Podešavanje »vremena« i »datuma«	39
	»Ljetno/ Zimsko vrijeme« automatski podesiti	40
	Podešavanje »jezik«	40
	»Podešavanje jedinica«	40
	Unošenje podataka za kontakt specijalizirane tvrtke	40
	Namještanje početnog zaslona	41
	Uključivanje i isključivanje pristupa internetu	41
	■ Uključivanje/isključivanje WLAN-a	41
	■ Uspostava WLAN veze	41
	■ Statičko dodjela IP-adrese	42
	Isključivanje displeja radi čišćenja	42
	Vraćanje na tvorničke postavke	42
9. Provjere	Pozivanje pomoćnih tekstova	44
	Provjera informacija	44
	Provjera licencijskih Informacija za opslužnu jedinicu	44
	Provjera licence za komponente treće strane	44
	■ Provjera informacija o licenci	45
	■ Third Party Software	45
	Provjera licence za integrirani komunikacijski modul TCU300	46

	■ Upit IP adrese toplinske crpke	46
	Sušenje estriha	46
	Provjera dojava o potrebi održavanja	47
	■ Pozivanje dojava o potrebi održavanja	47
	Provjera dojava smetnji	47
	■ Pozivanje dojava smetnje	47
	Provjera popisa dojava	48
10. Isključivanje i uključivanje	Isključivanje/uključivanje proizvodnje topline/hlađenja	49
	■ Isključivanje proizvodnje topline/hlađenja (zaštita od smrzavanja aktivna)	49
	■ Uključivanje proizvodnje topline/hlađenja	49
	■ Isključivanje toplinske crpke (stavljanje izvan pogona)	49
	Uključivanje toplinske crpke	50
	Položaj mrežne sklopke	50
11. Što se mora učiniti?	Prostorije prehladne	51
	Prostorije pretople	51
	Nema tople vode	52
	Topla voda prevruća	52
	»Upozorenje« se prikazuje	52
	»Smetnja« se prikazuje	52
	Prikazuje se »Vanjska jedinica blokirana«	53
	Prikazuje se »Vanjsko priključivanje«	53
	Prikazuje se »Održavanje«	53
	Prikazuje se »Opsluž. blokirano«	53
12. Radovi održavanja	Čišćenje	54
	Inspekcija i održavanje	54
	■ Spremnik PTV-a	54
	■ Sigurnosni ventil (spremnik tople vode)	54
	■ Filtar pitke vode (ako postoji)	55
	Oštećeni priključni vodovi	55
13. Dodatak	Pregled »Glavni meni«	56
	Objašnjenja pojmova	59
	■ Blokada od strane distributera električne energije	59
	■ Dodatno električno grijanje	59
	■ Podno grijanje	60
	■ Pogon sa smanjenom bukom	60
	■ Pogon grijanja	60
	■ Karakteristika grijanja	60
	■ Krugovi grijanja/hlađenja	62
	■ Crpka kruga grijanja	62
	■ Protočni grijač ogrjevnog voda	62
	■ Pogon hlađenja	62
	■ Mješač	62
	■ Međuspremnik	63
	■ Temperatura prostora	63
	■ Temperatura povratnog voda	63
	■ Sigurnosni ventil	63
	■ Smart Grid (SG)	63
	■ Zadana vrijednost temperature	64
	■ Filtar pitke vode	64
	■ Isparivač	64
	■ Kompresor	65
	■ Kondenzator	65
	■ Temperatura polaznog voda	65
	■ Vremenski program	65
	■ Cirkulacijska crpka	65

Popis sadržaja (nastavak)

	Upute za uklanjanje otpada	65
	■ Zbrinjavanje pakiranja	65
	■ Konačno stavljanje izvan pogona i zbrinjavanje instalacije grijanja	65
14. Kazalo	66

Zaštićeno područje

Vaša vanjska jedinica sadrži lako zapaljivo rashladno sredstvo sigurnosne grupe A3 prema ISO 817 i ANSI/ASHRAE normi 34.

Stoga je u neposrednoj okolini vanjske jedinice definirano zaštićeno područje u kojem se primjenjuju posebni zahtjevi.

Upute

Nužno je pridržavati se zahtjeva za zaštićeno područje.

Unutar zaštićenog područja ne smiju postojati ili nastupiti sljedeće datosti:

- otvori na zgradi npr. prozori, vrata, svjetlosna okna, ravni krovni prozori ili drugi
- otvori za vanjski i izlazni zrak zračno-tehničkih instalacija
- granice zemljišta, susjedno zemljište, staze i kolni putovi
- okna za crpke, ulazi u sustave za odvod otpadnih voda, dovodne cijevi i okna sustava za odvod otpadnih voda itd.
- druga uleknuća, bore, udubljenja, okna
- električni kućni priključci
- električne instalacije, utičnice, svjetiljke, sklopke za svjetlo
- padanje snijega s krova

U zaštićeno područje ne smijete unositi izvore zapaljenja:

- Otvoreni plamen ili plameno tijelo
- Roštilje
- Alate koji proizvode iskre
- Električne uređaje, koji sadrže izvore zapaljenja, mobilne krajnje uređaje s integriranom punjivom baterijom (npr. mobitele, satove za praćenje fitness aktivnosti itd.)
- Predmete s temperaturama iznad 360 °C

Upute

Dotično zaštićeno područje ovisi o okolini vanjske jedinice.

- *Zaštićena područja prikazana u nastavku odnose se na podnu montažu. Ova zaštićena područja odnose se i na sve druge tipove montaže.*
- *Kod zidne montaže, gore navedeni zahtjevi primjenjuju se također u području **ispod** vanjske jedinice do tla.*

Slobodno postavljanje vanjske jedinice

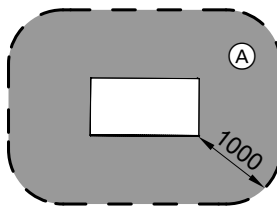

Slika 1

Ⓐ Zaštićeno područje

Postavljanje vanjske jedinice ispred vanjskog zida

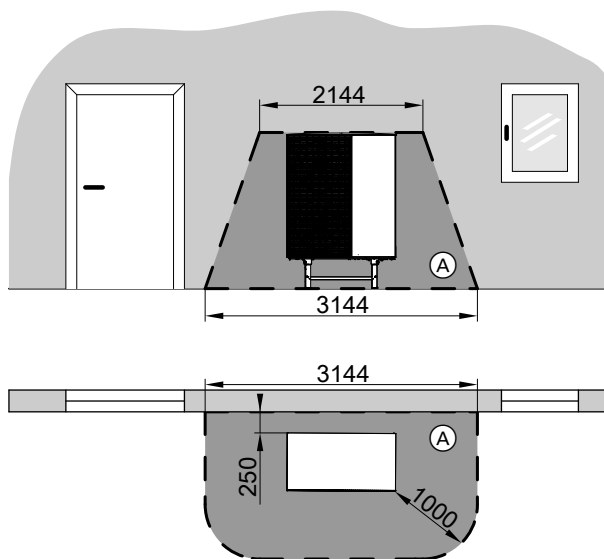

Slika 2

Ⓐ Zaštićeno područje

Zaštićeno područje (nastavak)

Kutno postavljanje vanjske jedinice s desne strane

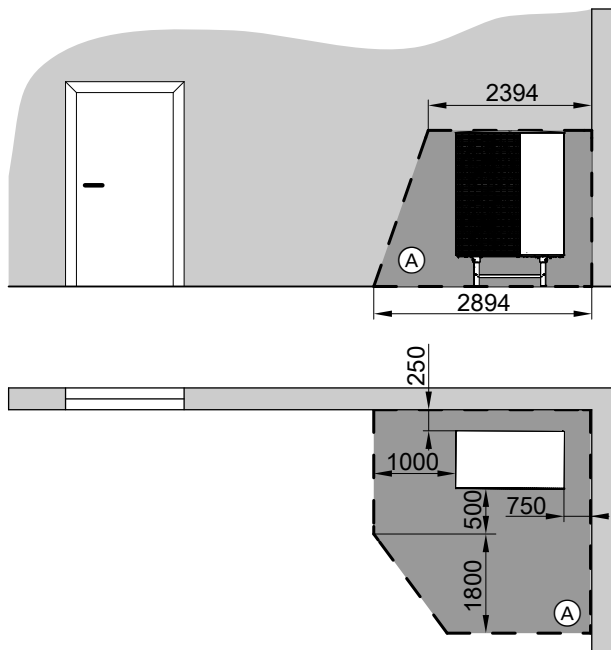

Slika 3

Ⓐ Zaštićeno područje

Osnovna površina zaštićenog područja

Po potrebi se može odstupiti od mjera 1000 mm u stranu i 1800 mm prema naprijed. Pritom obratiti pozornost na sljedeće:

- Zaštićeno područje **mora** postojati prema naprijed i u stranu.
- **Mora** se poštovati osnovna površina zaštićenog područja.

Kutna instalacija vanjske jedinice s lijeve strane

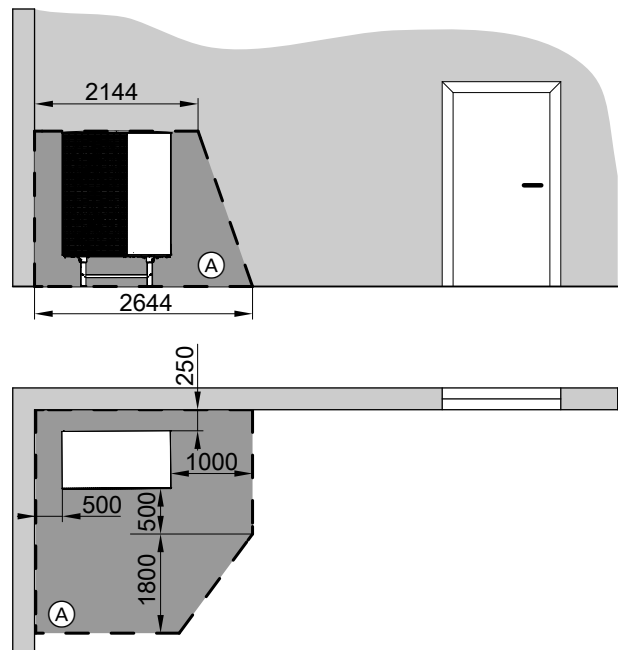

Slika 4

Ⓐ Zaštićeno područje

Osnovna površina zaštićenog područja

Po potrebi se može odstupiti od mjera 1000 mm u stranu i 1800 mm prema naprijed. Pritom obratiti pozornost na sljedeće:

- Zaštićeno područje **mora** postojati prema naprijed i u stranu.
- **Mora** se poštovati osnovna površina zaštićenog područja.

Odgovornost

Ne preuzima se odgovornost za izgublenu dobit, nepostignute uštede, druge izravne ili neizravne posljedične štete koje proizlaze iz korištenja WLAN sučelja integriranog u instalaciju ili odgovarajućeg internetskog servisa. Ne preuzima se odgovornost za štete zbog nestručnog rukovanja.

Odgovornost je ograničena na tipičnu štetu ako se važna ugovorna obveza povrijedi iz lakog nemara, a čiji ispunjavanje omogućuje propisno izvršenje ugovora.

Ograničenje odgovornosti ne primjenjuje se ako je šteta uzrokovana namjerno ili zbog grubog nemara ili ako postoji obavezna odgovornost prema Zakonu o općoj sigurnosti proizvoda.





Vrijede Opći uvjeti prodaje tvrtke Viessmann koji su sadržani u aktualnom Viessmannovom cjeniku. Za korištenje Viessmannovih aplikacija vrijede odgovarajuće odredbe o zaštiti podataka i uvjeti korištenja. Usluge Push-obavijesti i e-pošte predstavljaju usluge pružatelja javnih komunikacijskih usluga za koje Viessmann ne odgovara. Stoga vrijede uvjeti poslovanja dotičnih mrežnih operatera.

Simboli

Simboli u ovim Uputama

Simbol	Značenje
	Upućivanje na drugi dokument s dodatnim informacijama
	Radni korak u slikama: Numeriranje odgovara redosljedu tijekom rada.
	Upozorenje na moguće materijalne i ekološke štete
	Područje je pod naponom
	Obratiti posebnu pozornost.
	<ul style="list-style-type: none"> ▪ Sastavni dio mora čujno uskočiti. ili ▪ Zvučni signal
	<ul style="list-style-type: none"> ▪ Ugraditi novi sastavni dio. ili ▪ U spoju s alatom: Očistiti površinu.
	Propisno zbrinuti sastavni dio.
	Sastavni dio predati u prikladna skupljališta za otpad. Sastavni dio ne zbrinuti u kućni otpad.

Simboli na toplinskoj crpki

Simbol	Značenje
	Upozorenje na zapaljive tvari (ISO 7010 - W021)
	Obratiti pozornost na Priručnik za opsluživanje (ISO 7000 - 0790)
	Obratiti pozornost na Upute za upotrebu/ Upute za opsluživanje (ISO 7000 - 1641)
	Servisni prikaz: Potražiti u Priručniku za opsluživanje (ISO 7000 - 1659)

Pravilna upotreba

Uređaj se sukladno namjeni smije instalirati i puštati u pogon samo u zatvorenim sustavima grijanja u skladu s EN 12828 uzimajući u obzir pripadajuću dokumentaciju za montažu, servis i rukovanje.

Uređaj se, ovisno o izvedbi, može koristiti isključivo za sljedeće svrhe:

- Grijanje prostora
- Hlađenje prostora
- Zagrijavanje pitke vode

S dodatnim komponentama i priborom opseg funkcija može se proširiti.

Preduvjet pravilne upotrebe je da je izvršena stacionarna instalacija u spoju s odobrenim komponentama specifičnima za instalaciju.

Gospodarska ili industrijska upotreba u druge svrhe osim grijanja/hlađenja prostora ili zagrijavanja pitke vode smatra se nepravilnom.

Pogrešno korištenje uređaja, odn. nestručno rukovanje (npr. zbog otvaranja uređaja od korisnika instalacije) zabranjeno je i vodi isključenju odgovornosti. Pogrešnim korištenjem smatra se i promjena propisne funkcije komponenti sustava grijanja.

Upute

Uređaj je predviđen isključivo za kućnu upotrebu, odn. upotrebu u kućanstvu, što znači da uređajem sigurno mogu rukovati i neupućene osobe.

Informacije o proizvodu

Toplinska crpka zrak/voda sastoji se od jedne unutarnje jedinice i jedne vanjske jedinice.

Unutarnja jedinica zajedno s regulacijom toplinske crpke nalazi se u zgradi i prenosi toplinu na instalaciju grijanja.

Vanjska jedinica postavljena je izvan zgrade ili montirana izvana na zgradi. U vanjskoj jedinici toplina se dobiva iz okolnog zraka.

U tu svrhu ventilator usisava okolni zrak kroz izmjenjivač topline (isparivač). U isparivaču se toplinska energija tog okolnog zraka prenosi na krug hlađenja. Tamo se proizvode temperature potrebne za grijanje prostora i zagrijavanje pitke vode.

Za hlađenje prostora rashladni krug radi u pogonu u obrnutom smjeru. Toplina se oduzima iz vaših prostorija i preko isparivača predaje u okolni zrak.

Kao pogon za krug hlađenja služi kompresor. U usporedbi s toplinskom energijom dobivenom iz zraka, kompresor zahtijeva samo malu količinu struje. Ovu struju vaš distributer električne energije često nudi po povoljnijoj tarifi.

Ovisno o tarifnim uvjetima i mrežnom priključku, vaš distributer električne energije može nakratko prekinuti napajanje toplinske crpke (blokada od strane poduzeća za opskrbu električnom energijom), npr. pri velikom mrežnom opterećenju.

Tijekom blokade od strane distributera električne energije, dodatno električno grijanje integrirano u unutarnjoj jedinici (protočni grijač ogrjevnice vode) može preuzeti opskrbu zgrade toplinom. Taj protočni grijač ogrjevnice vode se i onda automatski uključuje ako ogrjevni učin toplinske crpke nije dostatan ili postoji smetnja toplinske crpke.

Regulacija toplinske crpke

Regulacija toplinske crpke je integrirana u unutarnju jedinicu i regulira sve funkcije vaše instalacije. Regulacijom se upravlja preko dodirnog displeja u boji od 7".

U regulaciji toplinske crpke integrirani su komunikacijski moduli za sljedeće funkcije:

- Povezivanje s bežičnim WLAN-usmjernikom (routerom), npr. za daljinsko upravljanje putem internetske aplikacije.
- Izravna WLAN veza s mobilnim krajnjim uređajem (pristupna točka) (»Access Point«)

- Prijenos podataka u mobilnoj mreži
- Povezivanje radio pribora, npr. Daljinsko upravljanje

Natpisna pločica

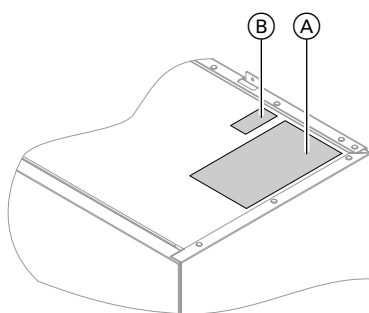

Slika 5

- Ⓐ Natpisna pločica
- Ⓑ QR kod za registraciju uređaja

QR kod s oznakama »i« sadrži pristupne podatke za portal za registraciju i informacije o proizvodu. Preko ovog QR koda može se npr. zatražiti 16-znamenkasti tvornički broj.

Instalacija grijanja

Toplinska crpka preko instalacije grijanja može grijati ili hladiti vaše prostorije i zagrijavati vašu toplu vodu. Ovisno o tome koju od ovih funkcija koristite, vaša je specijalizirana tvrtka instalirala komponente sustava potrebne za vašu zgradu.

Ovisno o vrsti vaše toplinske crpke, za grijanje prostora i/ili hlađenje prostora na unutarnju jedinicu izravno su spojena maks. 2 kruga grijanja/hlađenja. Ako vaša instalacija ima zaseban međuspremnik, vaši krugovi grijanja/hlađenja su spojeni na taj međuspremnik te se preko njega opskrbljuju toplinom/hladnoćom. Kod ove konfiguracije instalacije moguća su maksimalno 4 kruga grijanja/hlađenja.

Toplinska crpka izravno zagrijava/hladi samo međuspremnik. Zbog velikog volumena međuspremnika, vaša toplinska crpka radi rjeđe, ali je vrijeme rada duže. To dovodi do veće učinkovitosti i štiti vašu toplinsku crpku.

Upute

Istodobno grijanje prostora jednim krugom grijanja/hlađenja i hlađenje prostora drugim krugom grijanja/hlađenja nije moguće u sustavima sa zasebnim međuspremnikom.

Vaša potrošna mjesta za toplu vodu u kući opskrbljuju se preko spremnika PTV-a. Kod uređaja Vitocal 151-A taj je spremnik PTV-a integriran u unutarnjoj jedinici. Kod uređaja Vitocal 150-A vaša specijalizirana tvrtka je u tu svrhu ugradila poseban spremnik PTV-a i spojila ga na unutarnju jedinicu.

Dozvoljene temperature okružja u prostoriji za postavljanje



Pozor

Izvan navedenih područja temperature može eventualno doći do smetnji na uređaju. Osigurajte da se poštuju navedeno područje temperature u prostoriji za postavljanje.

Kako biste izbjegli smetnje u radu, osigurajte temperaturu okružja između 0 °C i +35 °C.

Granice vanjske temperature

Toplinske crpke zrak/voda upotrebljavaju vanjski zrak kao izvor topline. Pogon je učinkovit samo unutar određenih granica vanjskih temperatura:

■ Grijanje prostora

-20 do 40 °C

■ Hlađenje prostora

10 do 45 °C

Ako se prekorači gornja granica temperature ili temperatura padne ispod donje granice, vanjska jedinica je izvan pogona. Na regulaciji toplinske crpke pojaviti će se dojava u tu svrhu.

Da bi pokrila potrebnu toplinu za grijanje prostora i izvan navedenog područja temperature, regulacija toplinske crpke po potrebi automatski uključuje protokni grijač ogrjevnice vode.

Ako se vanjska temperatura ponovo nalazi unutar temperaturnih granica, toplinska crpka automatski je ponovo spremna za pogon.

Zaštićeno područje

Vaša vanjska jedinica sadrži lako zapaljivo rashladno sredstvo sigurnosne grupe A3 prema ISO 817 i ANSI/ASHRAE normi 34.

U neposrednoj okolini vanjske jedinice definirano zaštićeno područje u kojem se primjenjuju posebni zahtjevi: vidi stranicu 10.

Service-Link

Usluga Service-Link nudi vam digitalnu internetsku podršku u kojoj se automatski odabrani podaci prenose u Viessmann servisnu centralu, npr. pogonski podaci instalacije ili dojava smetnje. Informacije o zaštiti podataka možete pronaći na »viessmann.com/servicelink«.

S uslugom Service-Link zajamčen je prijenos podataka na razdoblje od 5 godina od instalacije uređaja. Pravo na naknadnu upotrebu usluge Service-Link je pridržano.

Low Power radio-signal

Low-Power radio signal je bežična veza za prijenos podataka, npr. preko daljinskog upravljanja.

Specijalizirana tvrtka preko Low-Power radio signala može spojiti vaš proizvođač topline na dodatni pribor tvrtke Viessmann.

Informacije o licenci

Ovaj proizvod sadrži softver treće strane uključujući softver komponenti treće strane »Komponente treće strane«. Pod uvjetom da se pridržavate dotičnih uvjeta licence, ovlašteni ste za korištenje tog softvera trećih osoba.

- Licencne informacije za opslužnu jedinicu: vidi stranicu 44.
- Informacije o licenci za komponente treće strane: vidi stranicu 44.
- Licencne informacije za integrirani komunikacijski modul TCU300: vidi stranicu 46

Prvo puštanje u pogon

Prvo puštanje u pogon i prilagođavanje regulacije toplinske crpke mjesnim i građevinskim prilikama kao i upućivanje osoblja u rukovanje mora izvršiti Vaša specijalizirana tvrtka.

Upute

U ovim Uputama za upotrebu opisane su i funkcije koje su moguće samo kod nekih tipova toplinskih crpki ili uz pribor. Ove funkcije nisu posebno označene. U slučaju pitanja vezanih uz opseg funkcija i pribor vaše toplinske crpke i instalacije grijanja obratite se specijaliziranoj tvrtki.

Vaša je instalacija pretpodešena

Vaša toplinska crpka tvornički je pretpodešena i time je spremna za pogon.

Grijanje/hlađenje prostora

- Prostorije se zagrijavaju od **06:00 do 22:00 h** na zadanu temperaturu prostora od »**20 °C**« (normalna temperatura prostora).
- Ako postoji zaseban međuspremnik, on se zagrijava.

Priprema potrošne tople vode

- Topla voda se zagrijava svaki dan od **05:30 do 22:00 h** na zadanu vrijednost temperature PTV-a od »**50 °C**«.
- Eventualno postojeća cirkulacijska crpka je isključena.
- U unutarnju jedinicu integrirani protočni grijač ogrjevnice vode se po potrebi može uključiti za zagrijavanje pitke vode.

Zaštita od smrzavanja

- Zajamčena je zaštita od smrzavanja vaše toplinske crpke, spremnika PTV-a i eventualno prisutnog zasebnog međuspremnik.

Upute

Pri vanjskim temperaturama ispod -20 °C i smetnji na toplinskoj crpki, za zaštitu od smrzavanja instalacije uključuje se samo protočni grijač ogrjevnice vode integriran u unutarnju jedinicu.

Ljetno/zimsko vrijeme

- Ovo se podešavanje vrši automatski.

Datum i vrijeme

- Datum i vrijeme podešava specijalizirana tvrtka za grijanje.

Podešavanja se u svakom trenutku mogu individualno mijenjati prema vlastitim željama.

Vaša je instalacija pretpodešena (nastavak)

Nestanak struje

U slučaju nestanka struje sva podešenja ostaju sačuvana.

Savjeti za štednju energije

Štednja energije kod grijanja prostora

- Nemojte pregrijavati prostorije. Svaki stupanj temperature prostora manje štedi do 6 % troškova grijanja. Ne namještajte normalnu temperaturu prostora (**»Zadana temperatura prostora«**) na više od 20 °C: vidi stranicu 29.
- Noću ili tijekom uobičajene odsutnosti svoje prostorije grijte reduciranom temperaturom (nije prikladno za podno grijanje). Namjestite u tu svrhu vremenski program za grijanje prostora (**»Vremenski program«**): vidi stranicu 30.
- Krivulju grijanja namjestite tako da se vaše prostorije tijekom cijele godine griju na temperature pri kojima se osjećate ugodno: vidi stranicu 30.
- Kako biste isključili funkcije koje se ne upotrebljavaju (npr. grijanje prostora ljeti), namjestite pogonski program **»Pogon za isključivanje«** za odgovarajuće krugove grijanja: vidi stranicu 29.
- Ako namjeravate otputovati, podesite **»Prog. godiš. odmora«** : vidi stranicu 33.
Za vrijeme vaše odsutnosti, temperatura prostora se reducira i priprema potrošne tople vode se reducira.

Ušteda energije pri pripremi potrošne tople vode

- Noću ili tijekom uobičajene odsutnosti toplu vodu zagrijavajte na nižu temperaturu. U tu svrhu podesite vremenski program za pripremu potrošne tople vode: vidi stranicu 34.
- Cirkulaciju tople vode uključite samo u onim vremenskim razdobljima u kojima redovito točite toplu vodu. U tu svrhu podesite vremenski program za cirkulacijsku crpku: vidi stranicu 34.

Korištenje viška struje (Smart Grid)

Za svoju instalaciju grijanja koristite besplatan i cjenovno povoljan višak struje distributera električne energije.

Za korištenje ove funkcije obratite se svojoj specijaliziranoj tvrtki za grijanje.

Savjeti za veći komfor

Veći osjećaj komfora u vašim prostorijama

- Podesite temperaturu pri kojoj se osjećate ugodno: vidi stranicu 29.
- Vremenski program za svoje krugove grijanja/hlađenja podesite tako da se vaša temperatura pri kojoj se osjećate ugodno postiže automatski ako ste prisutni: vidi stranicu 30.
- Krivulju grijanja namjestite tako da se vaše prostorije tijekom cijele godine griju na temperature pri kojima se osjećate ugodno: vidi stranicu 30.
- Ako kratkoročno trebate produženu fazu grijanja/hlađenja, namjestite funkciju **»Dulje toplo«**: vidi stranicu 31.
Primjer:
Vremenskim je programom za kasno navečer namještena reducirana temperatura prostora. Vaš posjetitelj ostaje dulje.
- Ako boravite u stanu dulje od uobičajenog, namjestite funkciju **»God. odmor kod kuće«**: vidi stranicu 31.
Primjer:
Ako ste na praznik cijeli dan kod kuće ili vaša djeca imaju školske praznike.

Priprema potrošne tople vode u skladu s potrebama

- Vremenski program za pripremu potrošne tople vode namjestite tako da sukladno svojim navikama na raspolaganju uvijek imate dovoljno tople vode: vidi stranicu 34.
Primjer:
Ujutro vam je potrebno više tople vode nego tijekom dana.
- Vremenski program za cirkulacijsku crpku podesite tako da u razdobljima češćeg oduzimanja tople vode u Vašim slavinama za vodu odmah bude tople vode: vidi stranicu 34.
- Ako vam je potrebna viša temperatura tople vode u kratkom roku, podesite **»Jednokratnu pripremu potrošne tople vode izvan vremenskog programa«**: vidi stranicu 35.

Pogon sa smanjenom bukom

Smanjite razinu buke toplinske crpke zrak/voda, npr. noću.

U tu svrhu podesite vremenski program za pogon sa smanjenom bukom: vidi stranicu 37.

O opsluživanju

Osnove opsluživanja

Sva podešavanja na svojoj instalaciji možete izvršiti putem opslužne jedinice, daljinskih upravljača ili drugih uređaja za kontrolu sobne temperature te aplikacije ViCare.

Opsluživanje putem dodirnog displeja

Opslužna jedinica opremljena je dodirnim displejom u boji od 7". Za podešavanja i provjere dodirnite predviđene uklopne površine.

Opsluživanje putem daljinskih upravljača ili uređaja za kontrolu sobne temperature



Zasebne upute za upotrebu

Opsluživanje putem aplikacije ViCare App

Aplikacija ViCare App omogućuje vam opsluživanje instalacije putem mobilnog uređaja, npr. pametnog telefona.

Dostupne funkcije ovise o opremi instalacije npr. sa/bez ViCare komponenata za regulaciju pojedinačnog prostora.

Za rukovanje aplikacijom ViCare provjerite sljedeće zahtjeve sustava:

- WLAN veza od usmjerivača do regulacije s pristupom internetu
- Pametni telefon ili tablet s operativnim sustavima:
 - iOS
 - Android

Za daljnje informacije o korištenju aplikacije ViCare: vidi **www.vicare.info**.

Prikaz stanja pomoću svjetleće trake Lightguide

U ovisnosti o proizvođaču topline se tijekom pogona na donjem ili gornjem rubu opslužne jedinice prikazuje svjetleća traka (Lightguide).

Značenje prikaza:

- Lightguide pulsira polagano:
Displej je u stanju pripravnosti.
- Lightguide svijetli stalno:
Vi upravljate regulacijom. Svaki postupak unosa potvrđuje se kratkim svjetlucanjem Lightguidea.
- Lightguide svjetluca brzo:
Postoji smetnja na instalaciji.

Upute

Možete isključiti Lightguide: vidi stranicu 39.

Prikazi na displeju

Prikaz pripravnosti

Nakon duže stanke upravljanja prikaz prvo ide na **Prikaz pripravnosti**.

Nakon daljnjih nekoliko minuta isključuje se osvjetljenje zaslona.

Osnovni prikazi

Na osnovnim prikazima na raspolaganju vam stoje najvažnije postavke i ispitivanja.

S ◀▶ možete birati jedan od sljedećih osnovnih prikaza:

- Klima prostorije
- Topla voda

- Energetski kokpit
- Favoriti
- Pregled sustava

Daljnje informacije o osnovnim prikazima: vidi od stranice 26.

Početni zaslon

Nakon uključivanja regulacije prikazuje se početni zaslon.

Prikazi na displeju (nastavak)

U stanju kod isporuke se kao početni zaslon prikazuje osnovni prikaz »**Klima prostorije**«. Kao početni zaslon možete odrediti drugi osnovni prikaz: vidi stranicu 41.

Početni zaslon pozivate na sljedeći način:

- Aktivan je prikaz standby:
Dodirnite bilo koji dio displeja.
- Nalazite se u opciji »**Glavni izbornik**«:
Dodirnite .

Upute

Opsluživanje za početni zaslon možete blokirati: vidi stranicu 38.

U tom slučaju ne možete vršiti podešavanja ni na početnom zaslonu ni u glavnom izborniku.

Prikazuje se »**Opsluž. blokirano**«.

Uklonke površine i simboli

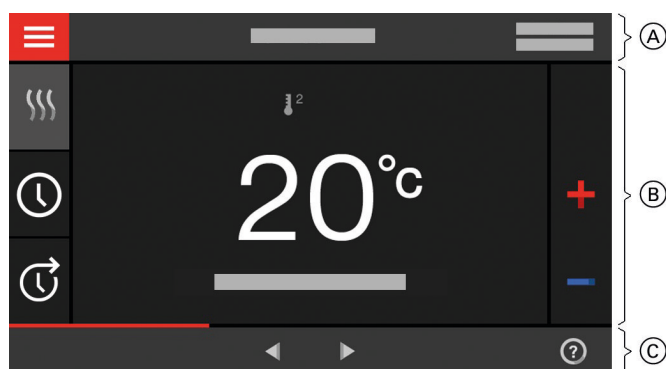

Slika 6

- (A) Redak izbornika
- (B) Područje funkcije
- (C) Područje navigacije

Uklonke površine i simboli u retku menija (A)

 Pozivate »**glavni izbornik**«.

»**Krug grijanja ...**« ili »**Krug grijanja/rashladni krug ...**«

Odaberite krug grijanja ili krug grijanja/hlađenja.









Upute

Odabir postoji samo ako vaša instalacija ima više krugova grijanja ili krugova grijanja/hlađenja.

Podaci o sustavu:

- Datum
- Vrijeme

Sučelja:

-  Nema prijenosa podataka
-  Nema WLAN veze
-  Uspostavljanje veze
-  Komunikacijska greška
-  WLAN veza je aktivna: jako slaba kvaliteta prijema
-  WLAN veza je aktivna: mala kvaliteta prijema
-  WLAN veza je aktivna: srednja kvaliteta prijema
-  WLAN veza je aktivna: visoka kvaliteta prijema





Uklonke površine i simboli u području funkcije (B)

uklonke površine na osnovnim prikazima: vidi od stranice 26.









Upute

Simboli se ne prikazuju stalno, već ovisno o izvedbi instalacije i pogonskom stanju.

Simboli

-  Aktivna je zaštita od smrzavanja.
-  Podešavanje/prebacivanje vremenskog programa
-  Dulje toplo
-  Grijanje prostora s reduciranom temperaturom prostora
-  Grijanje prostora s normalnom temperaturom prostora

Uklonpe površine i simboli (nastavak)



-  Grijanje prostora s komfornom temperaturom prostora
-  Hlađenje prostora s reduciranom temperaturom prostora
-  Hlađenje prostora s normalnom temperaturom prostora
-  Hlađenje prostora s komfornom temperaturom prostora
-  Program godišnjeg odmora je uključen.
-  God. odmor kod kuće je uključen.
-  Hlađenje prostora je aktivno.
-  Grijanje prostora je aktivno.

-  Hlađenje
-  Priprema potrošne tople vode









Dojave: vidi stranicu 48.

- »**Status**«
- »**Upozorenja**«
- »**Informacije**«
- »**Smetnje**«
- »**Održavanja**«

Pogonski programi za grijanje prostora, hlađenje prostora i pripremu potrošne tople vode: vidi stranicu 21.

-  Pogon za isključivanje dotičnog kruga grijanja/hlađenja
-  Grijanje

Uklonpe površine i simboli u području navigacije

-  Vraćate se na početni zaslon.
-  Vraćanje u meniju jedan korak nazad.
Ili
Time prekidate započeto podešavanje.
-  WLAN je isključen: vidi stranicu 41.
-  Potvrda promjene.
-  Promjena u izborniku.
-  Pozivanje pomoćnog teksta.
-  Pozivanje dojava.
-  Pozivanje željenog vremenskog razdoblja za energetska bilancu.
Za daljnje informacije: vidi stranicu 27.
-  Ove tipke omogućuju listanje u izborniku.
Ili
Prelazak na druge osnovne prikaze, npr. na »**pregled sustava**«.





Upute

*Ako se u području navigacije prikazuje »**DEMO**«, grijanje/hlađenje prostora, priprema potrošne tople vode i zaštita od smrzavanja su **isključeni**.*

Pregled kroz »glavni meni«













U »**glavnom izborniku**« možete poduzeti i provjeriti **sva** podešavanja iz opsega funkcija regulacije.

»**Glavni izbornik**« pozivate na sljedeći način:

- Screensaver je aktivan:
Dodirnite bilo gdje na displeju i zatim .
- Ako se nalazite na početnom zaslonu:
Odaberite simbol .
- Ako se nalazite bilo gdje u meniju:
Dodirnite  i zatim .

Pregled kroz »glavni meni« (nastavak)

Pregledi dostupni u »Glav. izborniku«

-  **»Uključivanje/isključivanje«**
 Uključite i isključite toplinsku crpku: vidi stranicu 49.
-  **»Način rada spremnika«**
 Prebacite zaseban međuspremnik u »**pogon grijanja**« ili »**pogon hlađenja**«: vidi stranicu 30.
-  **»Klima prostorije«**
 Za daljnja podešavanja za grijanje/hlađenje prostora, npr. zadane vrijednosti temperature
 Za daljnje informacije: vidi stranicu 29.
-  **»Topla voda«**
 Za podešavanja pripreme potrošne tople vode, npr. »**Zadana vrijednost temperature tople vode**«
 Za daljnje informacije: vidi stranicu 34.
-  **»Podešavanja«**
 Npr.  postavljanje zaslona
 Daljnje informacije: vidi stranicu 38.
-  **»Informacije«**
 Za provjeru pogonskih podataka
 Za daljnje informacije: vidi stranicu 44.
-  **»Program godišnjeg odmora«**
 Funkcija štednje energije »**Program godišnjeg odmora**«
 Za daljnje informacije: vidi stranicu 33.
-  **»God. odmor kod kuće«**
 Funkcija »**God. odmor kod kuće**«
 Za daljnje informacije: vidi stranicu 32.
-  **»Popisi smetnji«**
 Na provjeru svih dobivenih dojava
 Za daljnje informacije o dojavama: vidi od stranice 47.
-  **»Servis«**
Samo za stručnjake
-  **»Prošireni meni«**
 Za uređivanje daljnjih podešavanja iz opsega funkcija regulacija toplinske crpke, npr. pogon u nuždi
 Za daljnje informacije: vidi stranicu 37.
 Pregled izbornika možete naći na stranici 56.

Pogonski program

Pogonski programi za grijanje prostora, hlađenje prostora i pripremu potrošne tople vode

Pogonske programe za grijanje prostora, hlađenje prostora i pripremu potrošne tople vode možete namjestiti odvojeno.

Pogonski program (nastavak)

Simbol	Pogonski program	Funkcija
Grijanje/hlađenje prostora		
☰	»Grijanje«	Prostorije odabranog kruga grijanja/hlađenja griju se prema zadanim vrijednostima temperature prostora ili temperature polaznog voda i vremenskog programa: vidi poglavlje »Grijanje/hlađenje prostora«. Upute Kod instalacija sa zasebnim međuspremnikom »način rada spremnika« mora biti namješten na »pogon grijanja«. Podešavanje djeluje na sve krugove grijanja/hlađenja.
✱	»Hlađenje«	Prostorije odabranog kruga grijanja/hlađenja griju se prema zadanim vrijednostima temperature prostora ili temperature polaznog voda i vremenskog programa: vidi poglavlje »Grijanje/hlađenje prostora«. Upute Kod instalacija sa zasebnim međuspremnikom »način rada spremnika« mora biti namješten na »pogon hlađenja«. Podešavanje djeluje na sve krugove grijanja/hlađenja.
☰*	»Grijanje/hlađenje«	Prostorije odabranih krugova grijanja/hlađenja griju/hlade se prema zadanim vrijednostima temperature prostora i vremenskog programa: vidi poglavlje »Grijanje/hlađenje prostora«.
⏻	»Pogon Standby«	<ul style="list-style-type: none"> ▪ Nema grijanja/hlađenja prostora ▪ Aktivna je zaštita od smrzavanja toplinske crpke.
Priprema potrošne tople vode		
🔥	»Topla voda« »UKLJ«	Topla voda zagrijava se prema propisanim vrijednostima temperature tople vode i vremenskog programa: vidi poglavlje »Priprema potrošne tople vode«.
🔥	»Topla voda« »ISKLJ«	<ul style="list-style-type: none"> ▪ Nema pripreme potrošne tople vode ▪ Aktivna je zaštita od smrzavanja spremnika PTV-a.

Centralno podešavanje pogonskih programa

Pogonske programe za pojedinačne krugove grijanja/rashladne krugove te za pripremu potrošne tople vode možete namjestiti odvojeno.

Pritisnite sljedeće uklopne površine:

1. ☰

2. ⏻ »Uključivanje/isključivanje«

3.
 - Želite namjestiti pogonski program za jedan krug grijanja/hlađenja:
Dodirnite ⬅➡ za »grijanje«, »hlađenje«, »grijanje/hlađenje« ili »pogon za isključivanje«.
 - Želite podesiti pogonski program za pripremu potrošne tople vode:
Dodirnite ⬅➡ za »UKLJ« ili »ISKLJ«.
 - Želite čitavu instalaciju uključiti ili isključiti:
Dodirnite ⬅➡ za »UKLJ« ili »ISKLJ«.
Pridržavati se s tim u vezi poglavlja »Isključivanje i uključivanje«.

Podešavanje pogonskih programa preko osnovnog prikaza

- Pogonski programi za krugove grijanja/rashladne krugove: vidi stranicu 29.
- Pogonski programi za pripremu potrošne tople vode: vidi stranicu 34.

Pogonski program (nastavak)

Posebni pogonski programi i funkcije

▪ »Sušenje estriha«

Ovu funkciju uključuje vaša specijalizirana tvrtka. Estrih se suši prema fiksno zadanom vremenskom programu (temperaturno-vremenski profil) primjereno građevinskom materijalu. Vaša podešavanja za grijanje prostora nisu djelotvorna tijekom sušenja estriha (maks. 32 dana). Priprema potrošne tople vode je isključena. Funkciju »**Sušenje estriha**« vaša specijalizirana tvrtka može promijeniti ili isključiti.

- »Prog. godiš. odmora«: vidi stranicu 33.
- »God. odmor kod kuće«: vidi stranicu 32.

Upute

Posebni pogonski programi i funkcije prikazuju se naizmjenično s temperaturom prostora ili temperaturom polaznog voda toplinske crpke.

U glavnom izborniku pod »**Informacije**« možete provjeriti podešeni pogonski program: vidi stranicu 44.

Način postupanja za podešavanje vremenskog programa

U nastavku je objašnjen postupak podešavanja vremenskog programa. Posebnosti pojedinačnih vremenskih programa možete naći u odgovarajućim poglavljima.

Vremenski program možete namjestiti za sljedeće funkcije:

- Grijanje prostora/hlađenje prostora: vidi stranicu 29.
- Priprema potrošne tople vode: vidi stranicu 34.

- Cirkulacijska crpka za toplu vodu: vidi stranicu 34.
- Pogon sa smanjenom bukom: vidi stranicu 37.

Vremenski programi i vremenske faze

U vremenskim programima navedite kako želite da se vaša toplinska crpka ponaša u određenom trenutku. U tu svrhu dijelite dan na dijelove, takozvane **vremenske faze**. Instalacija se unutar i izvan tih vremenskih faza ponaša različito, prema sljedećoj tablici.

Vremenski program možete namjestiti za sljedeće funkcije:

Funkcija	Unutar vremenske faze	Izvan vremenske faze
Grijanje prostora	Vaše se prostorije griju normalnom temperaturom prostora ili komfornom temperaturom prostora.	Vaše se prostorije griju reduciranom temperaturom prostora.
Hlađenje prostora	Vaše se prostorije hlade na normalnu temperaturu prostora ili komfornu temperaturu prostora.	Vaše se prostorije hlade reduciranom temperaturom prostora.
Priprema potrošne tople vode	Priprema potrošne tople vode je podešena. Pitka voda u spremniku PTV-a zagrijava se na zadanu vrijednost temperature potrošne tople vode.	Priprema potrošne tople vode je isključena.
Cirkulacijska crpka	Cirkulacijska crpka je uključena.	Cirkulacijska crpka je isključena.
Pogon sa smanjenom bukom	Broj okretaja ventilatora i kompresora je ograničen.	Maksimalni broj okretaja ventilatora i kompresora je deblokiran.

- Vremenske programe možete podesiti **individualno**, isto ili različito za svaki dan u tjednu.
- U glavnom meniju pod stavkom  »**Informacije**« možete provjeriti vremenske programe: vidi od stranice.

Podešavanje vremenskih faza

Objašnjenje postupanja na primjeru grijanja prostora za krug grijanja/hlađenja 1.

U svakom »vremenskom programu« možete podesiti do 4 vremenske faze.

Za svaku vremensku fazu potrebno je namjestiti početni trenutak »Početak« i završni trenutak »Kraj«.



Primjer:

»Vremenski program« za dan u tjednu »Ponedjeljak« za krug grijanja/hlađenja 1

- Vremenska faza 1:
06:45 do 12:00 h s normalnom temperaturom prostora
- Vremenska faza 2:
15:00 do 20:00 h s komfornom temperaturom prostora

Između tih vremenskih faza grijanje prostora vrši se reduciranom temperaturom.

Pritisnite sljedeće tipke:

1. »Krug grijanja/hlađenja 1«  u retku menija
2. 
3. »Po«
4. 
5.   za »Početak« i »Kraj« vremenske faze 1.
Redak u vremenskom dijagramu se prilagođava.

6.  »Normalno« za odabir normalne temperature prostora.

7.  za dodavanje vremenske faze 2.

8.   za »Početak« i »Kraj« vremenske faze 2.

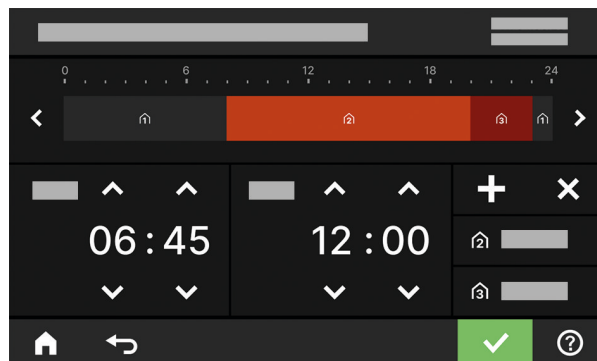

Slika 7

Reci u vremenskom dijagramu se prilagođavaju.

9.  »Komfor« za odabir komforne temperature prostora.

10.  za potvrdu

11.  za napuštanje »vremenskog programa«.

Kopiranje vremenskog programa na druge dane u tjednu

Objašnjenje postupanja na primjeru grijanja prostora za krug grijanja/hlađenja 1.

Primjer:

Želite prenijeti »Vremenski program« za »Ponedjeljak« na »Četvrtak« i »Petak«.

Pritisnite sljedeće tipke:

1. »Krug grijanja/hlađenja 1«  u retku menija
2. 

3. »Po«

4. 

5. »Če«, »Pe«

6.  za potvrdu

7.  za napuštanje vremenskog programa.

Promjena vremenskih faza

Objašnjenje postupanja na primjeru grijanja prostora za krug grijanja/hlađenja 1.

Primjer:

Želite za dan u tjednu »ponedjeljak« promijeniti početni trenutak »Početak« za vremensku fazu 2 na 19:00 h.







Pritisnite sljedeće uklopne površine:

1. »Krug grijanja/hlađenja 1«  u retku menija

2. 

3. »Po«

Način postupanja za podešavanje vremenskog... (nastavak)

4. 
5.  za vremensku fazu 2
6.  za početni trenutak vremenske faze 2.
Redak u vremenskom dijagramu se prilagođava.
7.  »Normalno« za normalnu temperaturu prostora
ili
 »Komfor« za komfornu temperaturu prostora
8.  za potvrdu
9.  za napuštanje vremenskog programa.







Brisanje vremenskih faza

Objašnjenje postupanja na primjeru grijanja prostora za krug grijanja/hlađenja 1.

Primjer:

Želite za **ponedjeljak** izbrisati vremensku fazu 2.

Pritisnite sljedeće uklopne površine:

1. »Krug grijanja/hlađenja 1«  u retku menija
2. 
3. »Po« za željeni dan
4. 
5.  za vremensku fazu 2
6.  za brisanje vremenske faze.
7.  za potvrdu
8.  za napuštanje vremenskog programa.

Osnovni prikaz »Klima prostorije«

Najčešće korištene postavke za grijanje i hlađenje prostora možete podesiti i provjeriti u osnovnom prikazu »Klima prostorije«:

»Klima prostorije«:

- + Povećavate vrijednost za temperaturu prostora.
- Smanjujete vrijednost za normalnu temperaturu prostora.
- ☰ Namještate pogonski program »Grijanje« za jedan krug grijanja/hlađenja.
- * Namještate pogonski program »Hlađenje« za jedan krug grijanja/hlađenja.

☰* Namještate pogonski program »Grijanje/hlađenje« za jedan krug grijanja/hlađenja.

🔌 Uključujete ili isključujete funkciju »Duže toplo«.

🕒 Pozivate »Vremenski program« za grijanje/hlađenje prostora.

Prikazana temperatura je zadana vrijednost temperature prostora aktualne vremenske faze, npr. 20 °C.

Osnovni prikaz »Topla voda«

Najčešće korištene postavke za pripremu potrošne tople vode možete podesiti i provjeriti u osnovnom prikazu »Topla voda«:

- + Povećavate vrijednost za temperaturu tople vode.
- Smanjujete vrijednost za temperaturu vode.
- 🔌 Namještate »Toplu vodu« na »ISKLJ«

🔌 Namještate »Toplu vodu« na »ISKLJ«

🕒 Pozivate »Vremenski program« za pripremu potrošne tople vode.

🔌 Uključujete ili isključujete jednokratnu pripremu potrošne tople vode.

Osnovni prikaz »Energetski kokpit«

U »Energetskom kokpitu« pregledno dobivate informacije o energetske situaciji Vaše toplinske crpke. Postojeće komponente u instalaciji prikazuju se grafički. Neke informacije o komponentama prikazuju se također u osnovnom prikazu. Za daljnje informacije dodirnite određenu prikazanu komponentu. Raspoložive uklopne površine i simboli ovise o izvedbi instalacije.

Ako prvi put pozivate Energetski kokpit, prikazuje se dojava.

- Dojavu potvrdite s ✓. Prikazuje se Energetski kokpit. Dojava se ne prikazuje prilikom ponovnog pozivanja energetskog kokpita.
- Dojava se prekida s »Odustani«. Prikazuje se Energetski kokpit. Dojava se ponovno prikazuje prilikom sljedećeg pozivanja energetskog kokpita.

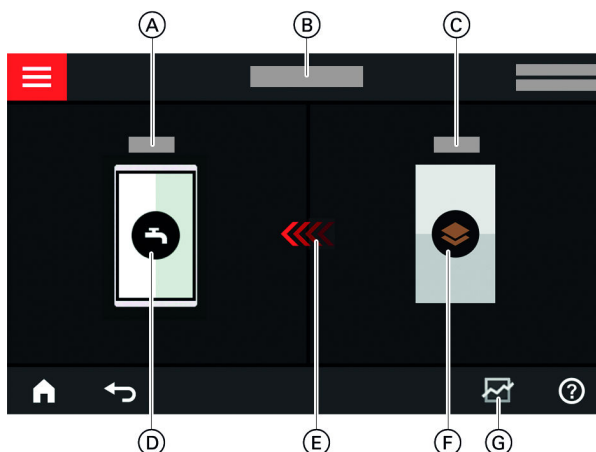

Slika 8

- (A) Temperatura tople vode
- (B) Energetski kokpit
- (C) Temperatura polazne vode toplinske crpke
- (D) Spremnik PTV-a
- (E) Zagrijavanje spremnika PTV-a s pomoću toplinske crpke je aktivno.
- (F) Toplinska crpka
Provjerite pogonske podatke o toplinskoj crpki. Za daljnje informacije: vidi poglavlje »Provjera pogonskih podataka toplinske crpke«.
- (G) Energetska bilanca
Provjerite potrošnju struje kompresora i dodatnog električnog grijanja. Za daljnje informacije: vidi poglavlje »Provjera energetske bilance«.

Osnovni prikaz »Energetski kokpit« (nastavak)

Provjera pogonskih podataka toplinske crpke

U osnovnom prikazu Energetski prikaz pronaći ćete pogonske podatke o toplinskoj crpki.

Pritisnite sljedeće uklopne površine:

1.  za osnovni prikaz »Energetski kokpit«



3.   za željeni upit

Možete provjeriti sljedeće pogonske podatke:

- SCOP sustava
 - Proizvedena termička energija
 - Potrošnja energije
- SCOP za grijanje
 - Proizvedena termička energija
 - Potrošnja energije
- SEER za hlađenje
 - Proizvedena termička energija
 - Potrošnja energije
- SCOP za toplu vodu
 - Proizvedena termička energija
 - Potrošnja energije

- Potrošnja struje kompresora
 - Potrošena električna energija aktualnog mjeseca
 - Potrošena električna energija posljednjeg mjeseca
 - Potrošena električna energija aktualne godine
 - Potrošena električna energija posljednje godine
- Potrošnja struje dodatnog električnog grijanja (protočni grijač ogrjevnice vode)
 - Potrošena električna energija aktualnog mjeseca
 - Potrošena električna energija posljednjeg mjeseca
 - Potrošena električna energija aktualne godine
 - Potrošena električna energija posljednje godine

Upute

Prikazane vrijednosti potrošnje ne utvrđuju se pomoću mjernih instrumenata, već su izračunate. Izračun se vrši uzimajući u obzir postojeće komponente instalacije te ponašanje korisnika npr. vrijeme rada i opterećenje. Uvjetovano parametrima specifičnima za instalaciju (npr. visinom postavljanja) mogu nastati odstupanja između prikazanih izračunatih i stvarnih vrijednosti potrošnje.

Daljnja odstupanja moguća su uslijed sezonskih okolnih uvjeta i drugih čimbenika. Prikaz služi za vizualizaciju veće ili manje potrošnje u određenim usporednim vremenskim razdobljima.

Korištenje prikazanih vrijednosti potrošnje kao osnove za obračun nije dopušteno.

Ispitivanje energetske bilance

U energetske bilanci možete grafički prikazati potrošnju električne energije vaše toplinske crpke ili integriranog protočnog grijača ogrjevnice vode za razdoblje koje možete odabrati.

Pritisnite sljedeće uklopne površine:

1.  za osnovni prikaz »Energetski kokpit«

2. 

3. Odabir:
 - Potrošnja struje kompresora
 - Potrošnja struje dodatnog električnog grijanja (protočni grijač ogrjevnice vode)
4. Željeno vremensko razdoblje :
 - Tekući mjesec
 - Prethodni mjesec
 - Aktualna godina
 - Prethodna godina

Osnovni prikaz »Favoriti«

U osnovnom prikazu »Favoriti« možete pozvati svoje omiljene menije.

U favorite možete dodati najviše 12 menija. Taj odabir možete uvijek promijeniti.

Označite menije kao favorite

Pritisnite sljedeće uklopne površine:

1.  za osnovni prikaz »Favoriti«

2. 

Prikazuje se popis menija koji se mogu odabrati.
3. kod svih željenih menija

Odabir se označava s .
4. za potvrdu

Osnovni prikaz »Pregled sustava«

Ovisno o opremi instalacije i provedenim podešavanjima u osnovnom prikazu »**Pregled sustava**« možete provjeriti sljedeće aktualne podatke o instalaciji:

- Tlak instalacije
- Temperatura polaznog voda toplinske crpke
- Vanjska temperatura
- Temperatura polaznog voda kruga grijanja/hlađenja
- Temperatura tople vode
- Status internetske veza
- Servis, podaci za kontakt specijalizirane tvrtke
- Licencije otvorenog koda

Pritisnite sljedeće uklopne površine:

1. ◀▶ za osnovni prikaz »**Pregled sustava**«

2. **Provjera daljnjih informacija:**

▶ za daljnje podatke o instalaciji
Ili

ⓘ za pozivanje menija **I»nformacija**«.

Upute

Detaljne mogućnosti provjere za pojedinačne podatke o instalaciji naći ćete u poglavlju »Pregled menija«.

Odabir kruga grijanja/hlađenja

Grijanje/hlađenje svih prostora može biti podijeljeno na više krugova grijanja/hlađenja, npr. jedan krug grijanja/hlađenja za vaš stan i jedan krug grijanja/hlađenja za vaš ured.

U retku menija koriste se tvornički sljedeće oznake: »**krug grijanja/hlađenja 1**«, »**krug grijanja/hlađenja 2**« itd. Vi možete te oznake promijeniti: vidi poglavlje »Unošenje naziva kruga grijanja/hlađenja«.

- Ako vaša instalacija ima više krugova grijanja/hlađenja, prvo za sva podešavanja grijanja/hlađenja prostora u osnovnom prikazu »**Klima prostorije**« odaberite krug grijanja/hlađenja koji želite mijenjati.
- Ako postoji samo jedan krug grijanja/hlađenja, ova mogućnost odabira ne postoji.

Primjer: želite odabrati krug grijanja/hlađenja 3.

Pritisnite sljedeće uklopne površine:

1. ◀▶ za osnovni prikaz »**Klima prostorije**«
2. »**Krug grijanja/hlađenja 1**« ▼ u retku menija
3. Odaberite »**krug grijanja/hlađenja 3**«.

Podešavanje temperature prostora za jedan krug grijanja/hlađenja

Normalna temperatura prostora je temperatura pri kojoj se osjećate ugodno. Vaše prostorije uvijek se griju ili hlade na tu temperaturu ako je u vremenskom programu aktivna vremenska faza s razinom temperature »**Normalno**«.

Podešavanje vremenskog programa za grijanje/hlađenje prostora: vidi stranicu 30.

Tvornička podešavanja:

Grijanje prostora

- Normalna temperatura prostora: 20 °C
- Reducirana temperatura prostora: 18 °C
- Komforna temperatura prostora: 22 °C

Hlađenje prostora

- Normalna temperatura prostora: 25 °C
- Reducirana temperatura prostora: 27 °C
- Komforna temperatura prostora: 23 °C

Upute



- *Temperature za hlađenje prostora ne mogu se postaviti niže od temperatura za grijanje prostora.*
- *Temperature za grijanje prostora ne mogu se postaviti više od temperatura za hlađenje prostora.*

Podešavanje razina temperature za grijanje/hlađenje prostora

Pritisnite sljedeće uklopne površine:

1. ◀▶ za osnovni prikaz »**Klima prostorije**«
2. ▼ za željeni krug grijanja/hlađenja

3. + – za željenu vrijednost dotične razine temperature:

-  »**Reducirano**«
-  »**Normalno**«
-  »**Komforno**«

4. ✓ za potvrdu

Uključivanje ili isključivanje grijanja/hlađenje prostora (pogonski program)

Za objašnjenja pogonskih programa: vidi stranicu 21.

Pritisnite sljedeće uklopne površine:

1. ◀▶ za osnovni prikaz »**Klima prostorije**«
2. ▼ za željeni krug grijanja/hlađenja

3. Odaberite željeni pogonski program:
 - ☰ Uključujete grijanje prostora.
 - ✱ Uključujete hlađenje prostora.
 - ☰* Uključujete grijanje/hlađenje prostora.
 - ⏸ Uključujete pogon za isključivanje. Grijanje i hlađenje prostora se isključuju.

4. ✓ za potvrdu

Vremenski program za grijanje/hlađenje prostora

U vremenskim programima za grijanje prostora i hlađenje prostora podesite vremenske faze i temperature na koje će se zagrijavati ili hladiti vaše prostorije.

Podešavanje vremenskog programa

Tvorničke postavke: **jedna** vremenska faza od 06:00 do 22:00 sata za sve dane u tjednu s razinom temperature »Normalno«.

Podesite vremenski program za grijanje ili hlađenje prostora.

Objašnjenje postupanja na primjeru grijanja prostora za krug grijanja/hlađenja

Pritisnite sljedeće uklopne površine:

1. ◀▶ za osnovni prikaz »Klima prostorije«
2. ✓ za željeni krug grijanja/hlađenja
3. ⌚
4. Željeni dan u tjednu

5. ✎
6. Ovisno o željenoj promjeni:
 - ^ v za promjenu početka i kraja odabrane vremenske faze
 - + za novu vremensku fazu
 - x za brisanje vremenske faze
 - ◀▶ za odabir vremenske faze ako je namješteno više vremenskih faza.

Upute

Kod podešavanja obratite pozornost na to da je vašoj instalaciji potrebno neko vrijeme za zagrijavanje prostorija na željenu temperaturu.

Za daljnji način postupanja: vidi stranicu 23.

Podešavanje grijanja/hlađenja prostora s pomoću međuspremnik

Samo za instalacije sa zasebnim međuspremnikom

Zaseban međuspremnik ogrjevnne/rashladne vode vaše krugove grijanja/hlađenja može ili zagrijati ili rashladiti. Da biste zagrijali prostorije, morate podesiti grijanje prostora preko tog međuspremnik ogrjevnne/rashladne vode. Da biste rashladili prostorije, morate podesiti hlađenje prostora preko tog međuspremnik ogrjevnne/rashladne vode.

Upute

- Podešavanje djeluje na sve krugove grijanja/hlađenja. Zbog toga istovremeno grijanje i hlađenje prostora nije moguće.
- Priprema potrošne tople je neovisna o podešavanju.

Podešavanje grijanja prostora za zasebni međuspremnik ogrjevnne/rashladne vode

1. ≡
2. 🏠 »Način rada spremnik«
3. ⌘ »Pogon grijanja«

Podešavanje hlađenja prostora za zasebni međuspremnik ogrjevnne/rashladne vode

1. ≡
2. 🏠 »Način rada spremnik«
3. ✱ »Pogon hlađenja«

Podešavanje karakteristike grijanja

Kako bi vaši prostori bili optimalno zagrijani pri svakoj vanjskoj temperaturi, možete prilagoditi »Razinu« i »Nagib« »Karkt. grijanja«. Tako utječete na temperaturu polaznog voda toplinske crpke.

Tvorničke postavke: u ovisnosti o opremi instalacije

Primjer:

Krivulja grijanja s Razinom »1,4« i Nagibom »0«

Podešavanje karakteristike grijanja (nastavak)

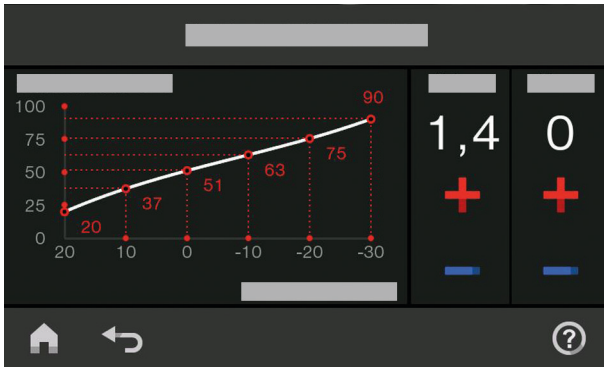

Slika 9

Objašnjenje postupanja na primjeru kruga grijanja/hlađenja 1.

Pritisnite sljedeće uklopne površine:

1. ☰

Savjeti za podešavanje »Krivulje grijanja«

Ponašanje temperature prostora	Pomoć
Prostorije su prehladne u hladnom dobu godine.	Podesite »Nagib« na najbližu višu vrijednost.
Prostorije su pretople u hladnom dobu godine.	Podesite »Nagib« na najbližu nižu vrijednost.
Prostorije su prehladne tijekom prijelaznog razdoblja i u hladnom dobu godine	Podesite »Nivo« na višu vrijednost.
Prostorije su pretople tijekom prijelaznog razdoblja i u hladnom dobu godine.	Podesite »Nivo« na nižu vrijednost.
Prostorije su prehladne tijekom prijelaznog razdoblja, ali u hladnom dobu godine dovoljno su tople.	Podesite »Nagib« na najbližu nižu vrijednost i »Razinu« na višu vrijednost.
Prostorije su pretople tijekom prijelaznog razdoblja, ali u hladnom dobu godine dovoljno su tople.	Podesite »Nagib« na najbližu višu vrijednost i »Nivo« na nižu vrijednost.

Privremeno prilagođavanje temperature prostora

Ako želite privremeno prilagoditi temperaturu prostora, podesite funkciju ⌚»Dulje toplo«. Ova je funkcija **neovisna** o vremenskom programu za grijanje/hlađenje prostora.

- Prostorije se zagrijavaju/hlade na temperaturu zadnje aktivne vremenske faze za normalnu ili komfornu temperaturu prostora.
- Ako specijalizirana tvrtka nije to drukčije podesila, topla voda se **prvo** zagrijava na podešenu temperaturu potrošne tople vode prije nego što uslijedi grijanje/hlađenje prostora.
- Uključuje se cirkulacijska crpka (ako postoji).

»Dulje toplo« uključiti

Pritisnite sljedeće uklopne površine:

1. ▼ za željeni krug grijanja/hlađenja

2. ☰ »Klima prostorije«

3. Željeni krug grijanja/hlađenja, npr. ⌚ »Krug grijanja/hlađenja 1«

4. ↶ »Karakteristike grijanja«

5. + – za željenu vrijednost za »Nagib« i »Razinu«
Prikazani dijagram jasno prikazuje promjenu »karakteristike grijanja«.

6. ✓ za potvrdu

2. ⌚

Namješta se temperatura zadnje aktivne vremenske faze za normalnu temperaturu prostora ili komfornu temperaturu prostora.

»Dulje toplo« isključiti

Funkcija završava automatski prilikom prebacivanja na sljedeću vremensku fazu za normalnu temperaturu prostora ili komfornu temperaturu prostora.

2. ↻

Kako biste prijevremeno okončali »Duže toplo«, dodirnite sljedeće uklopne površine:

1. ✓ za željeni krug grijanja/hlađenja

Prilagođavanje temperature prostora prilikom produljenog boravka

Ako ste tijekom jednog ili više dana stalno nazočni, a vremenski program ne želite mijenjati, odaberite funkciju »God. odmor kod kuće« , npr. na praznike ili kada su djeca na školskim praznicima.

Funkcija »God. odmor kod kuće«  ima sljedeće učinke:

- Temperatura prostora u vremenskim razdobljima između namještenih vremenskih faza se podiže na zadanu vrijednost prve vremenske faze dana: s reducirane temperature prostora na normalnu temperaturu prostora ili komfornu temperaturu prostora.
- Ako prije 00:00 h nijedna vremenska faza nije aktivna, vaše će se prostorije do sljedeće aktivne vremenske faze zagrijavati/hladiti reduciranom temperaturom prostora.

- Priprema potrošne tople vode je aktivna.
- Funkcija »God. odmor kod kuće« počinje i završava prema namještenim vremenima za datum početka i završetka.

Upute

- Čim je uključena funkcija »God. odmor kod kuće«, u osnovnom prikazu prikazuju se »God. odmor kod kuće« te namješteni datum početka i završetka.
- Ako je specijalizirana tvrtka prilikom prvog puštanja u pogon namjestila »Obiteljska kuća«, funkcija se preuzima za sve krugove grijanja/hlađenja.

Primjer:

Za dane u tjednu ponedjeljak i utorak podešene su po 2 vremenske faze.

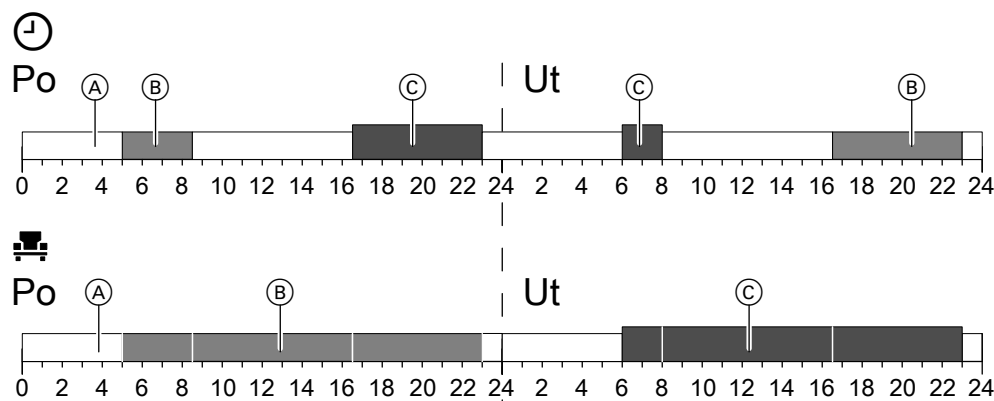

Slika 10

Ⓝ Razine temperature u skladu s podešenim vremenskim programom

 Razina temperature ako je uključeno »God. odmor kod kuće«

Ⓐ Reducirana temperatura prostora

Ⓑ Normalna temperatura prostora

Ⓒ Komforna temperatura prostora

»God. odmor kod kuće«  uključiti

Pritisnite sljedeće uklopne površine:

1. ≡

2.  »God. odmor kod kuće«

3. Po potrebi ✓ za željeni krug grijanja/rashladni krug

4. ^ ✓ za »početak« i »kraj«

5. ✓ za potvrdu

Prilagođavanje temperature prostora prilikom... (nastavak)

»God. odmor kod kuće«  isključiti

Pritisnite sljedeće uklopne površine:

1. 2.  »God. odmor kod kuće«3. Po potrebi  za željeni krug grijanja/rashladni krug4. 

Štednja energije prilikom kraće odsutnosti

Kako biste prilikom dulje odsutnosti uštedjeli energiju, podesite »Prog. godiš. odmora« .

Program godišnjeg odmora ima sljedeće posljedice:

■ **Grijanje prostora:**

– Za krugove grijanja/hlađenja u pogonskom programu  »Grijanje«:
Prostorije se zagrijavaju na podešenu reduciranu temperaturu prostora.

– Za krugove grijanja/hlađenja u pogonskom programu  »Pogon za isključivanje«:
Nema grijanja prostora: aktivna je zaštita od smrzavanja proizvođača topline i spremnika PTV-a.

■ **Hlađenje prostora:**

– Za krugove grijanja/hlađenja u pogonskom programu  »Hlađenje«:
Prostorije se hlade na podešenu reduciranu temperaturu prostora.

– Za krugove grijanja/hlađenja u pogonskom programu  »Pogon za isključivanje«
Nema hlađenja prostora

■ **Priprema potrošne tople vode:**

Nema pripreme potrošne tople vode: aktivna je zaštita spremnika PTV-a od smrzavanja.

■ Program godišnjeg odmora počinje u 00:00 h prvog dana praznika, a završava u 23:59 h posljednjeg dana praznika.

Upute



■ *Dok je uključena funkcija »Program godišnjeg odmora«, na osnovnom se prikazu »Krug grijanja/hlađenja« prikazuje »Program godišnjeg odmora« te podešeni prvi i posljednji dan godišnjeg odmora.*

■ *Ako je specijalizirana tvrtka prilikom prvog puštanja u pogon namjestila »Obiteljska kuća«, program godišnjeg odmora uključuje se za sve krugove grijanja/hlađenja.*

■ *Ako je Vaša specijalizirana tvrtka prilikom prvog puštanja u pogon namjestila »Višeobiteljska kuća«, priprema potrošne tople vode će se isključiti samo kada se svi krugovi grijanja/hlađenja nalaze u programu godišnjeg odmora.*

»Program godišnjeg odmora«  uključiti

Pritisnite sljedeće uklopne površine:

1. 2.  »Prog. godiš. odmora«3. Po potrebi  za željeni krug grijanja/rashladni krug4.   za »Prvi dan god. odmora« i »Zadnji dan god. odmora«5.  za potvrdu»Program godišnjeg odmora«  isključiti

Pritisnite sljedeće uklopne površine:

1. 2.  »Prog. godiš. odmora«3. Po potrebi  za željeni krug grijanja/rashladni krug4. 

Priprema potrošne tople vode

Temperatura potrošne tople vode

Vaša topla voda se prema podešenom vremenskom programu uvijek grije na željenu temperaturu. Postavite vremenski program za pripremu potrošne tople vode: vidi poglavlje »Vremenski program za pripremu potrošne tople vode«.

Tvorničke postavke: 50 °C

Upute

Iz higijenskih razloga temperaturu tople vode ne biste trebali namjestiti na manje od 50 °C.

Pritisnite sljedeće tipke:

1. ◀▶ za osnovni prikaz »**Topla voda**«
2. + - za željenu vrijednost
3. ✓ za potvrdu

Uključivanje/isključivanje pripreme potrošne tople vode (pogonski program)

Ako isključite pripremu potrošne tople vode, pitka se vode više ne može zagrijavati, pa ni s funkcijom »Jednokratna priprema potrošne tople vode izvan vremenskog programa«.

Pritisnite sljedeće uklopne površine:

1. ◀▶ za osnovni prikaz »**Topla voda**«

2. Istaknuta uklopna površina 
3. ■ **UUKLJ**« ako želite **uključiti** pripremu tople vode.
■ **U**«**SKLJ**« ako želite **isključiti** pripremu tople vode.

Za objašnjenja pogonskih programa: vidi stranicu 21.



Vremenski program za pripremu potrošne tople vode

Podešavanje vremenskog programa

U vremenskom programu za pripremu potrošne tople vode podesite vremenske faze i temperature grijanja svoje tople vode.

Tvorničke postavke: **jedna** vremenska faza od 05:30 do 22:00 sata za sve dane u tjednu.

Vremenski program možete mijenjati **individualno** prema vlastitim željama.

5. Ovisno o željenoj promjeni:
  za promjenu početka i kraja odabrane vremenske faze
+ za novu vremensku fazu
X za brisanje vremenske faze.
◀▶ za odabir vremenske faze, ako je namješteno više vremenskih faza.

Pritisnite sljedeće tipke:

1. ◀▶ za osnovni prikaz »**Topla voda**«
2. ⌚
3. Željeni dan u tjednu
4. ✎

Upute

- Između vremenskih faza topla voda se ne zagrijava. Zaštita spremnika PTV-a od smrzavanja je aktivna.
- Pri podešavanju obratite pozornost na to da je instalaciji potrebno određeno vrijeme kako bi zagrijala spremnik PTV-a na željenu temperaturu.

Način postupanja za podešavanje vremenskog programa: vidi stranicu 30.

Podešavanje vremenskog programa za cirkulacijsku crpku

U vremenskom programu za cirkulacijsku crpku podesite vremenske faze u kojima će se cirkulacijska crpka uključivati stalno ili u intervalima.









Tvornički **nije** podešena nijedna vremenska faza za cirkulacijsku crpku, tj. cirkulacijska crpka je isključena.

Vremenski program možete mijenjati **individualno** prema vlastitim željama.

Pritisnite sljedeće tipke:

1. ≡
2.  »**Topla voda**«

Vremenski program za pripremu potrošne tople... (nastavak)

3. 
4. Odaberite jedan dan u tjednu.
5. 
6. Ovisno o željenoj promjeni:
 -   za promjenu vremenske faze
 -  za novu vremensku fazu
 -  za brisanje vremenske faze.
 -   za odabir vremenske faze ako je namješteno više od jedne vremenske faze.

Način postupanja za podešavanje vremenskog programa: vidi stranicu 23.

»Jednokratna priprema potrošne tople vode« izvan vremenskog programa

Ako vam izvan namještenih vremenskih faza treba topla voda, uključite »Jednokratnu pripremu potrošne tople vode« . Spremnik PTV-a jednom se zagrijava na podešenu zadanu temperaturu potrošne tople vode.

Ova funkcija ima viši prioritet od drugih funkcija za pripremu potrošne tople vode, kao npr. vremenskog programa.

»Jednokratna pripreme potrošne tople vode «Uključivanje

Pritisnite sljedeće uklopne površine:



1.   za osnovni prikaz »Topla voda« ili po potrebi »Favoriti«
2. 
3.  za potvrdu

»Jednokratna pripreme potrošne tople vode «isključivanje

Jednokratna priprema potrošne tople vode  završava, čim se postigne zadana vrijednost temperature PTV-a.

2. 

Kako biste prijevremeno okončali »jednokratnu pripremu potrošne tople vode«, dodirnite sljedeće uklopne površine:

1.   za osnovni prikaz »Topla voda« ili po potrebi »Favoriti«

Povećana higijena pitke vode

Pitku vodu u spremniku PTV-a možete jednom tjedno ili dnevno u trajanju od 1 sata zagrijati na višu temperaturu. Funkcija higijene se redovito izvodi u zadanom trenutku.

Trajanje i temperaturu potrošne tople vode za funkciju higijene podešava vaša specijalizirana tvrtka.

**Opasnost**

Visoke temperature pitke vode za posljedicu mogu imati opekline, npr. ako je temperatura tople vode viša od 60 °C.

Miješajte na potrošnim mjestima s hladnom vodom.



Uključivanje povećane higijene pitke vode

Pritisnite sljedeće gumbe:

1. 
2.  »Topla voda«
3.  »Funkcija higijene«

Priprema potrošne tople vode

Povećana higijena pitke vode (nastavak)

4.   za vrijeme početka »Početak«
5. Odaberite željeni dan u tjednu ili tjedno. Izbor će biti istaknut.
6.  za potvrdu

Isključivanje povećane higijene pitke vode





Pritisnite sljedeće gumbе:

1. 
2.  »Topla voda«
3.  »Funkcija higijene«
4. Odaberite dan u tjednu ili tjedno.
5.  za potvrdu

Uključiti/isključiti zaštitu od opekline toplom vodom

Sa zaštitom od opekline ograničavate temperaturu potrošne tople vode u vašem spremniku tople vode na maks. 60 °C.

Pritisnite sljedeće gumbе:

1. 
2.  »Topla voda«
3.  »Zaštita od opekline«
4. »Uklj.« ili »Isklj.«
5.  za potvrdu



Opasnost

Ako je zaštita od opekline isključena, može se namjestiti zadana vrijednost tople vode od preko 60°C. Zbog toga postoji povećana opasnost od opekline!
Ako je moguće, nemojte isključivati zaštitu od opekline.



Opasnost

Zaštita od opekline ne utječe na funkciju higijene. Čak i kada je uključena zaštita od opekline, spremnik PTV-a redovito se zagrijava na višu temperaturu funkcije higijene. Budući da ta temperatura može biti veća od 60 °C, postoji povećana opasnost od opekline!
Miješajte na potrošnim mjestima s hladnom vodom.





Pogon sa smanjenom bukom

Uključivanje/isključivanje pogona sa smanjenom bukom

U pogonu sa smanjenom bukom ograničava se broj okretaja ventilatora i po potrebi kompresora. Na taj se način smanjuje razina buke u pogonu vanjske jedinice.

Pritisnite sljedeće uklopne površine:

1. 
2.  »Prošireni meni«





3.  »Pogon sa smanjenom bukom«
4.  »Uključivanje/isključivanje«
5.
 -  »UKLJ«, ako želite **uključiti** pogon sa smanjenom bukom.
 -  »ISKLJ«, ako želite **isključiti** pogon sa smanjenom bukom.







Podešavanja vremenskog programa za pogon sa smanjenom bukom

U vremenskom programu za pogon sa smanjenom bukom podesite vremenske faze u kojima će se ograničiti broj okretaja ventilatora i po potrebi kompresora. U tu svrhu za svaku vremensku fazu odaberite status pogona: vidi poglavlje »Status pogona za pogon sa smanjenom bukom«.

Tvorničke postavke: **nijedna** vremenska faza od 00:00 do 24:00 h za sve dane u tjednu. Ne ograničava se broj okretaja ventilatora.

Pritisnite sljedeće uklopne površine:

1. 
2.  »Prošireni meni «
3.  »Pogon sa smanjenom bukom«
4.  »Vremenski program «

5. Podesite željene vremenske faze i status pogona.
 -   za promjenu vremenske faze
 -  za novu vremensku fazu
 -  za brisanje vremenske faze.
 -   za odabir vremenske faze ako je namješteno više od jedne vremenske faze.

Upute

- *Između podešenih vremenskih faza broj okretaja ventilatora se ne ograničava.*
- *Ako je specijalizirani tvrtka blokirala podešavanje pogona sa smanjenom bukom, u trajanju od 4 s prikazuje se »Nije promjenjivo«. Blokadu može poništiti specijalizirana tvrtka. Vremenski program koji je namjestila specijalizirana tvrtka za pogon sa smanjenom bukom možete provjeriti pod »Informacija«.*

Način postupanja za podešavanje vremenskog programa: vidi stranicu 23.

Status pogona sa smanjenom bukom

Možete birati između 2 statusa pogona:

- **»Malo«**
Maks. broj okretaja ventilatora i po potrebi kompresora malo je reduciran.
- **»Jako«**
Maks. broj okretaja ventilatora i po potrebi kompresora jako je reduciran.





Uključivanje/isključivanje pogona u nuždi

U pogonu u nuždi vanjska jedinica se isključuje. Grijanje prostora i priprema potrošne tople vode provode se preko protočnog grijača ogrjevnice vode integriranog u unutarnjoj jedinici.

U pogonu u nuždi hlađenje prostora je isključeno.

Pritisnite sljedeće uklopne površine:

1. 

2.  »Prošireni meni«
3.  »Pog.u nuž.«
4.
 -  »UKLJ«, ako želite **uključiti** pogon u nuždi.
 -  »ISKLJ«, ako želite **isključiti** pogon u nuždi.





Daljnja podešavanja

Blokiranje opsluživanja

Opsluživanje možete blokirati u 2 stupnja:

1. stupanj ■ Mogu se birati sve funkcije u osnovnim prikazima. Prikazuju se popisi dojava.
 - Sve druge funkcije su blokirane.
2. stupanj Sve funkcije su blokirane.

Pritisnite sljedeće gumbе:

1. 
2.  »Postavke«
3.  »Blokirati opsluživanje«
4.  »Sve blokirati«
|||
 »Može se upravljati samo osnovnim prikazom«

5. Unesite lozinku.

Upute

- Tvornički podešena lozinka je „viessmann“.
- Ovu lozinku možete promijeniti: vidi poglavlje »Promjena lozinke za funkciju Blokirati opsluživanje«.



6.  za potvrdu

Lozinku možete promijeniti: vidi stranicu 38.

Deblokiranje opsluživanja





Pritisnite sljedeće uklopne površine:

1. Proizvoljna uklopna površina
Prikazuje se »Opsluž. blokirano«.
2. 
Prikazuje se »Želite li deblokirati opsluživanje?«.

3. 
Pojavljuju se polje za unos i tipkovnica.
4. Unesite lozinku »viessmann« ili lozinku koju ste sami odredili.
5.  za potvrdu

Promjena lozinke za funkciju »Blokiranje opsluživanja«



Pritisnite sljedeće uklopne površine:

1. 
2.  »Podešavanja«
3.  »Promijeni lozinku«
4. Unesite dosadašnju lozinku.
5.  za potvrdu

6. Unesite novu lozinku (1 do 20 znakova).

Upute



Novu lozinku ne treba ponovno unijeti radi kontrole.

7.  za potvrdu
Prikazuje se uputa.
8.  za potvrdu upute



Podešavanje osvjjetljenja displeja

Osvjetljenje displeja možete odvojeno podesiti za pogon i standby.

Pritisnite sljedeće gumbе:

1. 
2.  »Postavke«
3.  »Podešavanje zaslona«

4.  »Svjetlina posluživanje«
|||
 »Svjetlost Standby«

5.   za željenu vrijednost
6.  za potvrdu

Uključivanja i isključivanje Lightguidea

U ovisnosti o ustroju proizvođača topline, na donjem i gornjem rubu regulacije nalazi se svjetleća traka (Lightguide). Lightguide informira pomoću različitih prikaza o funkcijama regulacije.



Značenje prikaza:

- Lightguide pulsira polagano:
Displej je u stanju pripravnosti.
- Lightguide svijetli stalno:
Vi upravljate regulacijom. Svaki postupak unosa potvrđuje sve kratkim svjetlucajem.
- Lightguide svjetluca brzo:
Postoji smetnja na instalaciji.

Lightguide je u stanju kod isporuke uključen. Možete isključiti Lightguide.

Pritisnite sljedeće gumbе:

1. 

2.  »Postavke«
3.  »Postavljanje zaslona«
4.  »Lightguide uklj/isklj«
5.  »UKLJ«
Ili
 »ISKLJ«
6.  za potvrdu

Upute





Čak i ako je Lightguide isključen, svjetlucaje će ukazivati na smetnje.

Namještanje signalnog tona za uklopne površine

Tvornički je signalni ton isključen koji se oglašava pri dodiru uklopne površine na displeju. Ovaj signalni ton možete uključiti ili isključiti.

Pritisnite sljedeće uklopne površine:

1. 
2.  »Postavke«

3.  »Ton uklj./isklj.«
4.  »UKLJ«
Ili
 »ISKLJ«
5.  za potvrdu

Podešavanje naziva za krugove grijanja/hlađenja



Možete individualno podesiti nazive svih krugova grijanja/hlađenja npr. »prizemlje«.
Ti se nazivi koriste u osnovnim prikazima i u glavnom meniju.

Upute

Kratice 1, 2, 3, 4 ostaju sačuvane u osnovnom prikazu.

Pritisnite sljedeće gumbе:

1. 
2.  »Postavke«

3.  »Preimenovati krug grijanja/hlađenja«
4. Odaberite željeni krug grijanja/hlađenja, npr.  »Krug grijanja/hlađenja 1«
5. Upišite željeni naziv, npr. »prizemlje« (1 do 20 znakova).
6.  za potvrdu

U osnovnim prikazima i u glavnom meniju se za dotični krug grijanja/hlađenja pojavljuje zadani naziv.

Podešavanje »vremena« i »datuma«

»Vrijeme« i »Datum« tvornički su podešeni. Ako je vaša instalacija dulje vrijeme bila izvan pogona, po potrebi morate ponovno podesiti »vrijeme« i »datum«.

Pritisnite sljedeće gumbе:

1. 

Podešavanje »vremena« i »datuma« (nastavak)

2.  »Postavke«
3.  »Datum i vrijeme«
4.  »Datum«
|||
 »Vrijeme«
5.   za željenu vrijednost
6.  za potvrdu

»Ljetno/ Zimsko vrijeme« automatski podesiti

Automatsko prebacivanje s ljetnog/zimskog vremena podešeno je tvornički. U ovom meniju može isključiti i uključiti automatso prebacivanje ljetnog/zimskog vremena.

Pritisnite sljedeće gumbе:

1. 
2.  »Postavke«
3.  »Jedinice«
4. »Pomicanje računanja vremena«
5. Odaberite »UKLJ« ili »ISKLJ«
6.  za potvrdu

Podešavanje »jezik«

Vaša specijalizirana tvrtka unaprijed je postavila jezik na zaslonu tijekom puštanja u pogon. Možete promijeniti jezik.

Pritisnite sljedeće uklopne površine:

1. 
2.  »Postavke«
3.  »Jezik«
4. Željeni jezik
5.  za potvrdu

»Podešavanje jedinica«

Možete namjestiti sve raspoložive jedinice, npr. za temperaturu, datum, tlak, itd.

Pritisnite sljedeće gumbе:

1. 
2.  »Postavke«
3.  »Jedinice«
4. Odaberite npr. °C za temperaturu.
5.  za potvrdu

Unošenje podataka za kontakt specijalizirane tvrtke

Možete unijeti podatke za kontakt specijalizirane tvrtke. Podaci se mogu pozvati u meniju  »Informacije«.

Pritisnite sljedeće uklopne površine:

1. 
2.  »Informacije«
3.  »Kontakt podaci specijalizirane tvrtke«
4. Željeno polje za unos
5. Unesite u pojedina polja podatke za kontakt vaše specijalizirane tvrtke.
6.  za potvrdu



Namještanje početnog zaslona

Kao početni zaslon možete izabrati jedan od sljedećih osnovnih prikaza:

- »Klima prostorije«
- »Topla voda«
- »Pregled sustava«
- »Energetski kokpit«
- »Favoriti«

Pritisnite sljedeće uklopne površine:

1. 

2.  »Podešavanja«
3.  »Odabir osnovnog prikaza«
4. Željeni prikaz
5.  za potvrdu

Upute

Dodirnite  kako biste pozvali odabrani početni zaslon.

Uključivanje i isključivanje pristupa internetu

Svojom instalacijom možete daljinski upravljati putem interneta pomoću aplikacije. Uspostavite u tu svrhu internetsku WLAN vezu (2,4 gigaherca): vidi sljedeće poglavlje.

Potrebne pristupne podatke za internetski pristup pomoću aplikacije na regulaciju pronaći ćete na sljedećoj naljepnici:

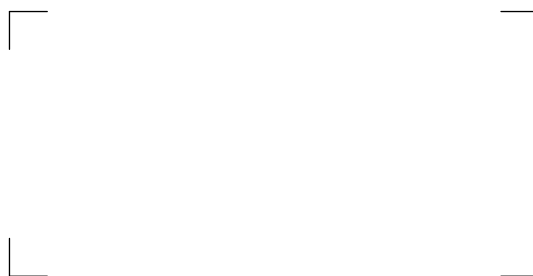

Uključivanje/isključivanje WLAN-a



Pritisnite sljedeće gumbe:

1. 
2.  »Postavke«
3.  »Internet«
4. »Vrsta pogona WLAN«
5.  »ISKLJ« ako želite **isključiti** WLAN.
Ili
 »Internet« ako želite **uključiti** WLAN.
6.  za potvrdu







Uspostava WLAN veze

Preduvjet: WLAN je uključen.

Pritisnite sljedeće gumbe:

1. 
2.  »Postavke«
3.  »Internet«
4. »Odabir mreže«
 - Prikazuju se raspoložive WLAN veze.

Upute
Ako je već uspostavljena veza, za dotičnu se mrežu prikazuje »Spojeno«.

 - Ako želite koristiti nevidljivi WLAN:
Dodirnite  i unesite naziv WLAN-a (SSID) i lozinku.
5. Odaberite WLAN.
6.  za potvrdu
7. Ako niste odabrali zaštićenu WLAN mrežu :
 za potvrdu prijave o uspostavi spoja
Ili
Ako ste odabrali zaštićenu WLAN mrežu :
Unesite lozinku zaštićene WLAN mreže (najviše 40 znakova).
 za potvrdu

Uključivanje i isključivanje pristupa internetu (nastavak)

8. ✓ za potvrdu upute o korištenju interneta
U osnovnom prikazu se prikazuje .



Upute

- Ako nije uspostavljena veza, prikazuje se dojava greške.
- Internetska veza postoji ako je odabrana WLAN mreža povezana s internetom. Po potrebi provjerite svoje WLAN postavke.

Statičko dodjela IP-adrese

Preduvjet: vaša WLAN mreža je tako konfigurirana da se adrese sudionika u mreži (IP adrese) ne dodjeljuju automatski.

Pritisnite sljedeće gumbе:

1. 
2.  »Postavke«
3.  »Internet«
4. »Odabir mreže«
5. Prikazuju se raspoložive WLAN veze.

Upute

S  možete aktualizirati popis raspoloživih WLAN mreža.

6. Odabir mreže.

7. 

8. »STATIC« za statičku dodjelu IP adrese

9. ✓ za potvrdu

10. Unošenje podataka o mreži:

- IP adresa
- Maska podmreže
- Standardni gateway
- Primarni DNS-server
- Sekundarni DNS-server

11. ✓ za potvrdu

Upute

Internetska veza postoji samo ako je odabrana WLAN mreža povezana s internetom. Po potrebi provjerite svoje WLAN postavke.

Isključivanje displeja radi čišćenja

Ako želite očistiti displej, možete ga deaktivirati na 30 sekundi. Time ćete izbjeći nenamjerno opsluživanje.

Očistite displej krpom od mikrovlakana.

Pritisnite sljedeće gumbе:

1. 

2.  »Postavke«

3.  »Čišćenje zaslona«

Displej je deaktiviran. Kreće odbrojavanje.

Vraćanje na tvorničke postavke

Sve unose i vrijednosti možete vratiti na tvorničke postavke.

Upute

Ako su krugovima grijanja/hlađenja dodijeljeni nazivi, dodijeljeni naziv se zadržava: vidi poglavlje »Podešavanje naziva za krug grijanja/hlađenja«.

Vraćanje na tvorničke postavke (nastavak)

Podešenje instalacije	Resetirana podešenja i vrijednosti
»Instalacija«	Vremenski program za pogon sa smanjenom bukom
»Topla voda«	<ul style="list-style-type: none"> ▪ Temperatura tople vode ▪ Vremenski program za pripremu potrošne tople vode ▪ Vremenski program za cirkulacijsku crpku
»Krug grijanja/hlađenja 1« »Krug grijanja/hlađenja 2« »Krug grijanja/hlađenja 3« »Krug grijanja/hlađenja 4«	<ul style="list-style-type: none"> ▪ Reducirana temperatura prostora ▪ Normalna temperatura prostora ▪ Komforna temperatura prostora ▪ Vremenski program za grijanje prostora ▪ Nagib i nivo karakteristike grijanja ▪ Komforne funkcije i funkcije uštede energije (»Dulje toplo«, »God. odmor kod kuće«, »Program godišnjeg odmora«) se isključuju.

Pritisnite sljedeće gumbе:

1. 
2.  »Postavke«
3.  »Tvorničke postavke«
4.  za potvrdu

Provjere

Pozivanje pomoćnih tekstova

Pomoćne tekstove možete pozvati za prikaze i funkcije.

Pritisnite sljedeće uklopne površine:











1.  za pozivanje pomoćnih tekstova.



2.  za povratak na početni prikaz.

Provjera informacija

Ovisno o opremi instalacije i provedenim podešavanjima možete provjeriti aktualne podatke o instalaciji, npr. temperature.

Podaci o instalaciji podijeljeni su u sljedeće grupe:

-  Općenito
-  Generator topline
-  Topla voda
-  Krug grijanja/hlađenja 1
-  Krug grijanja/hlađenja 2
itd.
-  Krug grij. 1
-  Krug grij. 2
itd.
-  Krug hlađenja 1
-  Krug hlađenja 2
itd.
-  Kontakt podaci specijalizirane tvrtke



-  Internet
-  Licenca otvorenog koda
Pozivate licencu za opslužnu jedinicu.

Upute

Ako su krugovima grijanja/hlađenja dodijeljeni nazivi, prikazuje se dodijeljeni naziv: vidi poglavlje »Unos naziva za krug grijanja/hlađenja«.

Detaljne mogućnosti provjere za pojedinačne grupe naći ćete u poglavlju »Pregled menija«.

Pritisnite sljedeće tipke:



1. 
2.  »Informacije«
3. Željena grupa

Provjera licencijskih Informacija za opslužnu jedinicu

Licencu opslužne jedinice možete pozvati preko glavnog menija.

Pritisnite sljedeće gumbе:

1. 

2.  »Informacije«
3.  Licencija otvorenog koda

Provjera licence za komponente treće strane





Za provjeru informacija o licenci, potreban vam je uređaj s omogućenim pristupom WLAN mreži, npr. pametni telefon ili osobno računalo.

Uključite »**Access Point**« toplinske crpke kako biste mogli pozvati pravne informacije pohranjene lokalno u regulatoru toplinske crpke kao npr. Licence za komponente treće strane (»Third-party Components«).

Uključivanje Access Pointa

Pritisnite sljedeće gumbе:

1. 

2.  »Postavke«
3.  »Internet«
4. »Vrsta pogona WLAN«
5.  »Access Point«
6.  za potvrdu

Provjera licence za komponente treće strane (nastavak)

Provjera informacija o licenci

Preduvjet: Access Point je uključen.

Pritisnite sljedeće gumbе:

1. Pozovite WLAN postavke svojeg terminala.
2. Spojite svoj terminal s WLAN mrežom »Viessmann-<xxxx>«. Pojavljuje se pitanje o lozinki.
3. Unesite ključ mreže WPA2 kao lozinku za WLAN »Viessmann-<xxxx>«.

Upute

Ključ mreže WPA2 pronaći ćete na naljepnici: vidi poglavlje »Uključivanje i isključivanje pristupa internetu«.

4. Otvorite sa svojim spojenim krajnjim uređajem u internetskom pregledniku **http://192.168.0.1**.
5. Slijedite poveznicu »**Licencije komponenta trećih strana**«.

Third Party Software

1 Overview

This product contains third party software, including open source software. You are entitled to use this third party software in compliance with the respective license conditions as provided in this document.

A list of used third party software components and of license texts can be accessed by connecting your boiler, like it is mentioned in the manual.

2 Acknowledgements

Linux® is the registered trademark of Linus Torvalds in the U.S. and other countries. This product includes software developed by the OpenSSL Project for use in the OpenSSL Toolkit (<http://www.openssl.org/>). This product includes cryptographic software written by Eric Young (eay@cryptsoft.com) and software written by Tim Hudson (tjh@cryptsoft.com).

3 Disclaimer

The open source software contained in this product is distributed WITHOUT ANY WARRANTY; without even the implied warranty of MERCHANTABILITY or FITNESS FOR A PARTICULAR PURPOSE. The single licenses may contain more details on a limitation of warranty or liability.

4 How to Obtain Source Code

The software included in this product may contain copyrighted software that is licensed under a license requiring us to provide the source code of that software, such as the GPL or LGPL. To obtain the complete corresponding source code for such copyrighted software please contact us via the contact information provided in section 5 below indicating the built number you will find in the licensing information section, which can be accessed as outlined in this document. This offer is not limited in time and valid to anyone in receipt of this information.

5 Contact Information

Viessmann Climate Solutions SE
 35108 Allendorf
 Germany
 Fax +49 64 52 70-27 80
 Phone +49 64 52 70-0
 open-source-software-support@viessmann.com
 www.viessmann.de

Provjera licence za integrirani komunikacijski modul TCU300

Da biste zatražili informacije o licenci, potreban vam je uređaj s omogućenim pristupom WLAN mreži, npr. pametni telefon ili osobno računalo. Provedite sljedeće radne korake:

1. Spojite toplinsku crpku na vaš WLAN usmjerivač: vidi stranicu 41.
2. Pošaljite upit na dodijeljenu IP adresu toplinske crpke u WLAN: vidi sljedeće poglavlje »Upit za IP adresu toplinske crpke«.
3. Spojite terminalni uređaj na isti WLAN na koji je spojena toplinska crpka.
4. U internetski preglednik vašeg uređaja unesite IP adresu toplinske crpke utvrđenu u koraku 2. Prikazuju se zahtijevane informacije o licenci.

Upit IP adrese toplinske crpke

Pritisnite sljedeće gumbе:

1. 

2.  »Informacije«

3.  Internet

Sušenje estriha

Vaša specijalizirana tvrtka može za sušenje estriha aktivirati funkciju »**Sušenje estriha**«, npr. u novogradnji. Estrih se suši prema fiksno zadanom vremenskom programu (temperaturno-vremenski profil) primjereno građevinskom materijalu.

- Grijanje prostora za sve se krugove grijanja/hlađenja odvija u skladu s fiksno zadanim vremenskim programom. Tijekom sušenja estriha nisu aktivna vaša podešavanja za grijanje/hlađenje prostora.
- Priprema potrošne tople vode je isključena.

Provjera sušenja estriha za sve krugove grijanja/hlađenja

Pritisnite sljedeće uklopne površine:

1. 

2.  »Informacija«

3. »Krug grijanja/hlađenja 1« do »krug grijanja/hlađenja 4«

4. »Pogonski program«

Sušenje estriha traje maks. 32 dana. Prikazana vrijednost za »**Dani sušenja estriha**« je preostali broj dana.

Provjera dojava o potrebi održavanja

Vaša specijalizirana tvrtka može podesiti trenutke održavanja. Kod prekoračenja tih trenutaka održavanja se automatski prikazuje dojava o potrebi održavanja:

»Servis« i 

Prikazuju se podaci za kontakt vaše specijalizirane tvrtke, ako postoje.



Pritisnite sljedeće uklopne površine:



U području navigacije svjetluca .

Pozivanje dojava o potrebi održavanja

Pritisnite sljedeće uklopne površine:

1.  u području navigacije.
Ako na vašoj instalaciji postoje istovremeno dojava smetnji, sa  »Smetnje«, »Održavanja« eventualno se mogu pozvati daljnje dojavae.
2. »Održavanja«
Dojave o potrebi održavanja pojavljuju se na popisu.
3. S ? možete pozvati upute o ponašanju instalacije. Dobivate savjete koje mjere sami možete poduzeti **prije** nego što obavijestite specijaliziranu tvrtku.
4. Zabilježite broj održavanja. Na primjer: **P.1 »Predstoji održavanje u skladu s vremenskim intervalom«**.
Time specijaliziranoj tvrtki omogućavate bolju pripremu i štedite eventualno nepotrebne putne troškove.

5. Obavijestite specijaliziranu tvrtku.

6.  kako biste po potrebi potvrdili održavanje.

Upute

Ako se održavanje može obaviti tek u nekom kasnijem trenutku, narednog će se ponedjeljka ponovno prikazati dojava o potrebi održavanja.

Provjera dojava smetnji

Ako su se na vašoj instalaciji pojavile smetnje, prikazuje se »Smetnja« i . Lightguide svjetluca, čak i ako je isključen: vidi poglavlje »Uključivanja i isključivanje svjetleće trake Lightguide«.

Pritisnite sljedeće gumbе:





U području navigacije svjetluca .

Upute

- *Ako je za dojava smetnje priključen neki dojavni uređaj (npr. sirena), on se isključuje kad se potvrdi dojava smetnje.*
- *Ako se tek kasnije može provesti uklanjanje smetnje, dojava smetnje ponovno će se prikazati sljedeći dan u 7:00 sati. Uređaj za dojavu ponovno će se uključiti.*

Pozivanje dojava smetnje

Pritisnite sljedeće uklopne površine:

1.  u području navigacije.
Ako na vašoj instalaciji postoje istovremeno dojava o potrebi održavanja, sa  »Smetnje«, »Održavanja« eventualno se mogu pozvati daljnje dojavae.
2. »Smetnje«
Dojave smetnje pojavljuju se na popisu.
3. S ? možete pozvati upute o ponašanju instalacije. Dobivate savjete koje mjere sami možete poduzeti **prije** nego što obavijestite specijaliziranu tvrtku.
4. Zabilježite broj smetnje i uzrok smetnje. Na primjer: **F.160 »Komunikacijska greška CAN-BUS«**.
Time specijaliziranoj tvrtki omogućavate bolju pripremu i štedite eventualno nepotrebne putne troškove.
5. Obavijestite specijaliziranu tvrtku.



Provjera dojava smetnji (nastavak)

6.  kako biste potvrdili smetnju.



Opasnost

Neuklonjene smetnje mogu imati posljedice opasne po život.

Ne potvrđujte dojave smetnji više puta u kratkim vremenskim razmacima. Ako se pojavi smetnja, obavijestite specijaliziranu tvrtku. Specijalizirana tvrtka može analizirati uzrok i popraviti kvar.

Provjera popisa dojava

Pritisnite sljedeće uklopne površine:

1. 

2.  »Popisi smetnji«

3. Ako postoje odgovarajuće dojave:





- »Status«
- »Upozorenja«
- »Informacije«
- »Smetnje«
- »Održavanja«

Isključivanje/uključivanje proizvodnje topline/hlađenja

Isključivanje proizvodnje topline/hlađenja (zaštita od smrzavanja aktivna)

Možete isključiti pojedine krugove grijanja/rashladne krugove i/ili pripremu potrošne tople vode ili čitavu instalaciju.

Pritisnite sljedeće uklopne površine:

1. 
2.  »Uključivanje/isključivanje«
3.
 - Želite krugove grijanja/hlađenja isključiti pojedinačno:
Dodirnite  za »**pogon za isključivanje**«.
 - Želite isključiti pripremu potrošne tople vode:
Dodirnite  za »**ISKLJ**«.
 - Želite isključiti čitavu instalaciju:
Dodirnite  za »**ISKLJ**«.

Upute



- Sve cirkulacijske crpke, koje su priključene na regulaciju, automatski se nakratko uključuju svakih 24 sata kako se ne bi blokirale.
- Preklopni ventili se preklapaju u redovitim razmacima.

Uključivanje proizvodnje topline/hlađenja

Krugove grijanja/rashladne krugove i pripremu potrošne tople vode možete uključiti zasebno.

Pritisnite sljedeće uklopne površine:

1. 
2.  »Uključivanje/isključivanje«

3.
 - Želite krugove grijanja/hlađenja uključiti pojedinačno:
Dodirnite  za »**grijanje**«, »**hlađenje**« ili »**grijanje/hlađenje**«.
 - Želite uključiti pripremu potrošne tople vode:
Dodirnite  za »**UKLJ**«.

Isključivanje toplinske crpke (stavljanje izvan pogona)

Želite instalaciju bez nadzora zaštita od smrzavanja staviti izvan pogona.

Isključite prekidač za napajanje: vidi poglavlje »Položaj mrežne sklopke«.

- Nema grijanja prostora
- Nema hlađenja prostora
- Nema pripreme potrošne tople vode
- Zaštita od smrzavanja proizvođača topline i spremnika PTV-a **nije** aktivna.

Upute

- Može doći do blokade cirkulacijskih crpki i preklopnih ventila jer se ne napajaju naponom.
- Ako je vaša instalacija dulje vrijeme bila izvan pogona, morate ponovno podesiti »**vrijeme**« i »**datum**«: vidi stranicu 39.

! Pozor

Ako se očekuju vanjske temperature niže od 3 °C, morate poduzeti odgovarajuće mjere za zaštitu toplinske crpke i instalacije grijanja od smrzavanja.

Stupite u kontakt sa specijaliziranom tvrtkom.

Isključivanje i uključivanje

Uključivanje toplinske crpke

Uključite mrežnu sklopku: vidi poglavlje »Položaj mrežne sklopke«.

- Ubrzo nakon toga će se na displeju prikazati početni zaslon.
 - Lightguide svijetli stalno.
- Vaša toplinska crpka i daljinska upravljanja (ako postoje) su spremni za pogon.

Upute

Kada su vanjske temperature niske, nakon dugih zastoja, pokretanje toplinske crpke kasni nekoliko minuta iz tehničkih razloga.

Položaj mrežne sklopke

Zidna unutarnja jedinica

Mrežna sklopka (A) nalazi se ispod unutarnje jedinice.

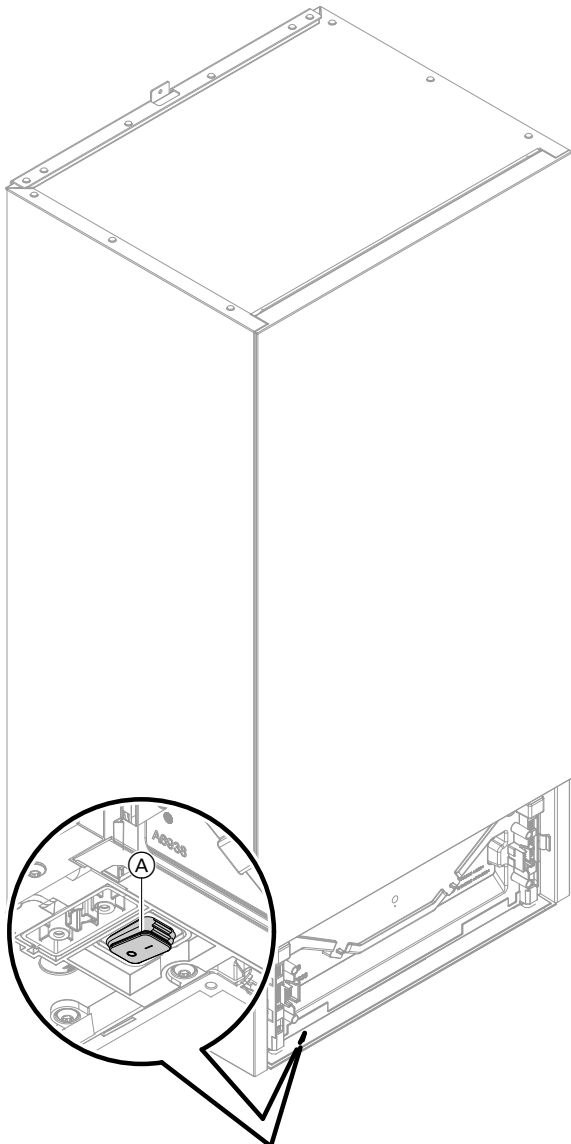

Slika 11

Podna unutarnja jedinica s integriranim spremnikom tople vode

Ovisno o situaciji ugradnje unutarnje jedinice, vaša stručna tvrtka ugradila je mrežnu sklopku u položajima (A) (status isporuke) ili (B).

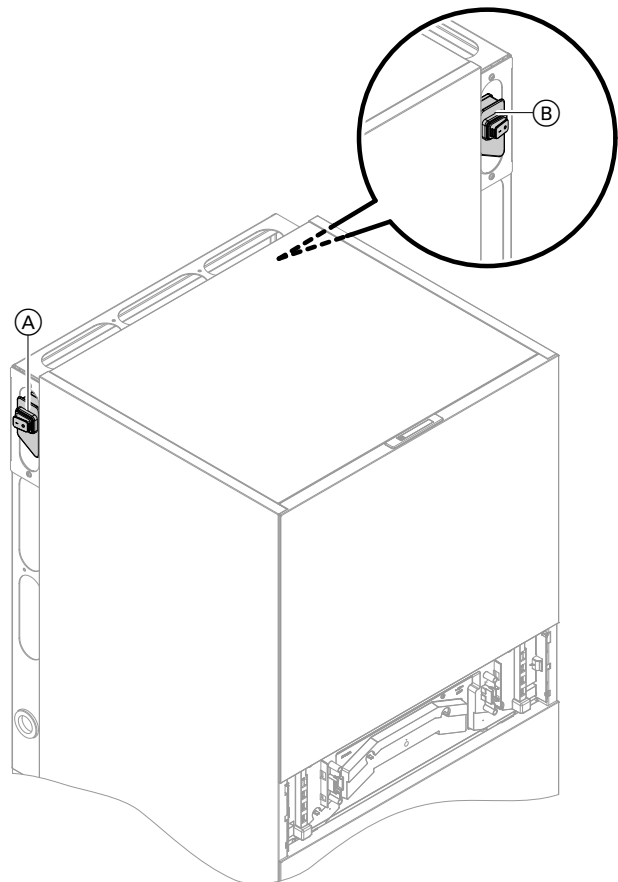

Slika 12

Prostorije prehladne

Uzrok	Uklanjanje
Toplinska crpka je isključena.	<ul style="list-style-type: none"> ▪ Uključite osigurač u razdjelniku strujnih krugova (kućni osigurač). ▪ Uključite glavnu sklopku (ako postoji, izvan kotlovnice). ▪ Uključite mrežnu sklopku: vidi stranicu 50.
Podešavanja su promijenjena ili su neispravna.	<p>Grijanje prostora mora biti uključeno.</p> <p>Provjerite i po potrebi ispravite postavke:</p> <ul style="list-style-type: none"> ▪ Pogonski program: vidi stranicu 21. ▪ Temperatura prostora: vidi stranicu 29. ▪ Vrijeme: vidi stranicu 39. ▪ Vremenski program grijanja prostora: vidi stranicu 30. ▪ Karakteristika grijanja: vidi stranicu 30. ▪ Program godišnjeg odmora je uključen: vidi stranicu 33.
Spremnik PTV-a se zagrijava.	<ul style="list-style-type: none"> ▪ Pričekajte da se spremnik PTV-a zagrije. ▪ Po potrebi smanjite potrošnju tople vode ili privremeno podešenu temperaturu potrošne tople vode.
Međuspremnik ogrjevnice se zagrijava.	<ul style="list-style-type: none"> ▪ Pričekajte da se međuspremnik ogrjevnice zagrije.
Na displeju se prikazuju »Status«, »Upozorenje«, »Informacije«, »Smetnje« ili »Održavanje«.	<ul style="list-style-type: none"> ▪ Provjerite vrstu smetnje. ▪ Zapišite dojavu smetnje i potvrdite smetnju: vidi stranicu 47. ▪ Obavijestite specijaliziranu tvrtku.
»Sušenje estriha« je uključeno.	<p>Nije potrebna nikakva mjera</p> <p>Po isteku vremenskog razdoblja za sušenje estriha uključuje se namješteni pogonski program.</p>
Zasebni međuspremnik je u »pogonu hlađenja«.	<p>Stavite »način rada spremnika« na »pogon grijanja«: vidi stranicu 30.</p>

Prostorije pretople

Uzrok	Uklanjanje
Podešavanja su promijenjena ili su neispravna.	<p>Provjerite i po potrebi ispravite postavke:</p> <ul style="list-style-type: none"> ▪ Pogonski programi: vidi stranicu 21. ▪ Temperatura prostora: vidi stranicu 29. ▪ Vrijeme: vidi stranicu 39. ▪ Vremenski program grijanja/hlađenja prostora: vidi stranicu 30. ▪ Karakteristika grijanja: vidi stranicu 30. ▪ Funkcija »God. odmor kod kuće« je uključena: vidi stranicu 32.
Na displeju se prikazuju »Status«, »Upozorenje«, »Informacije«, »Smetnje« ili »Održavanje«.	<ul style="list-style-type: none"> ▪ Provjerite vrstu smetnje. ▪ Zapišite dojavu smetnje i potvrdite smetnju: vidi stranicu 47. ▪ Obavijestite specijaliziranu tvrtku.
»Sušenje estriha« je uključeno.	<p>Nije potrebna nikakva mjera</p> <p>Po isteku vremenskog razdoblja za sušenje estriha uključuje se namješteni pogonski program.</p>
Zasebni međuspremnik je u »pogonu grijanja«.	<p>Stavite »način rada spremnika« na »pogon hlađenja«: vidi stranicu 30.</p>

Što se mora učiniti?

Nema tople vode

Uzrok	Uklanjanje
Toplinska crpka je isključena.	<ul style="list-style-type: none">▪ Uključite mrežnu sklopku: vidi stranicu 50.▪ Uključite glavnu sklopku (izvan kotlovnice ako postoji).▪ Uključite osigurač u razdjelniku strujnih krugova (kućni osigurač).
Podešavanja su promijenjena ili su neispravna.	Priprema potrošne tople vode mora biti deblokirana. Provjerite i po potrebi ispravite postavke: <ul style="list-style-type: none">▪ Pogonski program za pripremu potrošne tople vode: vidi stranicu 21.▪ Temperatura tople vode: vidi stranicu 34.▪ Vrijeme: vidi stranicu 39.▪ Vremenski program pripreme potrošne tople vode: vidi stranicu 34.▪ Program godišnjeg odmora je uključen za sve krugove grijanja/hlađenja: vidi stranicu 33.
Na displeju se prikazuju »Status«, »Upozorenje«, »Informacije«, »Smetnje« ili »Održavanje«.	<ul style="list-style-type: none">▪ Provjerite vrstu smetnje.▪ Zapišite dojavu smetnje i potvrdite smetnju: vidi stranicu 47.▪ Obavijestite specijaliziranu tvrtku.
»Sušenje estriha« je uključeno.	Nije potrebna nikakva mjera Po isteku vremenskog razdoblja za sušenje estriha uključuje se namješteni pogonski program.

Topla voda prevruća

Uzrok	Uklanjanje
Pogešne postavke	Provjerite i po potrebi korigirajte namještenu temperaturu potrošne tople vode: vidi stranicu 34.
Funkcija higijene je uključena.	Pričekajte završetak funkcije higijene.

»Upozorenje« se prikazuje

Uzrok	Uklanjanje
Upozorenje zbog neobičnog događaja ili pogonskog stanja toplinske crpke ili instalacije grijanja	Postupite na način opisan na stranici 48.

»Smetnja« se prikazuje

Uzrok	Uklanjanje
Smetnja na toplinskoj crpki ili na instalaciji grijanja	Postupite na način opisan na stranici 47.

Prikazuje se »Vanjska jedinica blokirana«

Uzrok	Uklanjanje
Smetnja vanjske jedinice	<ul style="list-style-type: none"> ▪ Slijedite upute na displeju. Vanjska jedinica je deblokirana. ▪ U slučaju ponovnog pojavljivanja dojava: Postupite na način opisan na stranici 47. Informirajte svoju specijaliziranu tvrtku. <p>Upute <i>Kod neprekidnog pogona vaše instalacije s blokiranom vanjskom jedinicom grijanje prostora i priprema potrošne tople vode u potpunosti se odvija preko protočnog grijača ogrjevnne vode.</i> <i>To rezultira većim troškovima energije u usporedbi s pogonom toplinske crpke.</i></p>

Prikazuje se »Vanjsko priključivanje«

Uzrok	Uklanjanje
Pogonski program podešen na opslužnoj jedinici uključuje se preko vanjskog uključnog uređaja.	Nije potrebna nikakva mjera

Prikazuje se »Održavanje«

Uzrok	Uklanjanje
Došao je trenutak održavanja koji je podesila specijalizirana tvrtka.	Postupite na način opisan na stranici 47.

Prikazuje se »Opsluž. blokirano«

Uzrok	Uklanjanje
Opsluživanje je blokirano.	Deblokirajte opsluživanje: vidi stranicu 38.

Čišćenje

Površinu opslužne jedinice možete čistiti krpom od mikrovlakana.

- !** **Pozor**
Uobičajena sredstva za čišćenje i posebna sredstva za čišćenje izmjenjivača topline (isparivača) mogu oštetiti unutarnju i vanjsku jedinicu.
- Očistite površine uređaja samo vlažnom krpom.
 - Po potrebi očistite lamele izmjenjivača topline (isparivača) na stražnjoj strani vanjske jedinice samo četkom s dugim dlakama.

! **Opasnost**
Lamele izmjenjivača topline (isparivača) s oštrim rubovima mogu izazvati posjekotine. Ne dirati lamele na stražnjoj strani vanjske jedinice.

! **Opasnost**
Vruće ili hladne lamele izmjenjivača topline (isparivača) mogu izazvati ozljede uslijed opekline ili ozeblina. Ne dirati lamele na stražnjoj strani vanjske jedinice.

- !** **Pozor**
Uobičajena sredstva za čišćenje mogu oštetiti površinu vanjske obloge.
- Upotrebljavajte samo blaga sredstva za čišćenje koja su topljiva u vodi.
 - **Ne** upotrebljavajte tvari koje sadrže kiseline ili otapala, npr. sredstvo za čišćenje na bazi octa, nitro razrjeđivače i razrjeđivače na bazi umjetne smole, odstranjivače laka za nokte, špirit itd.

- !** **Pozor**
Mehaničko djelovanje izgreptst će površinu vanjske obloge.
- Površinu obrisati samo vlažnom krpom.
 - **Ne** upotrebljavajte tvari koje sadržavaju abrazivne čestice, npr. sredstva za poliranje, sredstva koja grebu, spužve za čišćenje ili sredstva za čišćenje lonaca.
 - **Ne** čistiti vanjsku oblogu visokotlačnim čistućem.

Inspekcija i održavanje

Inspekcija i održavanje instalacije grijanja propisani su Zakonom o energetske učinkovitosti zgrada i normama DIN 4755, DVGW-TRGI 2018, DIN 1988-8 i EN 806.

Redovito održavanje jamči nesmetani, energetski štedljiv, ekološki i siguran pogon grijanja i hlađenja. Najbolje je da u tu svrhu sklopite ugovor o inspekciji i održavanju sa specijaliziranom tvrtkom.

Upute

Vaša vanjska jedinica sadrži lako zapaljivo rashladno sredstvo sigurnosne grupe A3. Kako bi se osigurala radna sigurnost tijekom cijelog vijeka trajanja toplinske crpke, postoje posebni zahtjevi za inspekciju i održavanje. Nakon 12 godina potrebno je posebno ispitivanje sigurnosnih uređaja. Razgovarajte o tome sa svojom specijaliziranom tvrtkom.

Spremnik PTV-a

DIN EN 806-5 propisuje da se održavanje i čišćenje moraju izvoditi najkasnije 2 godine nakon puštanja u pogon, a zatim po potrebi.

Čišćenje unutrašnjosti spremnika PTV-a uključujući priključke pitke vode smije provesti samo specijalizirana tvrtka.

Ako se u dovodu hladne vode spremnika tople vode nalazi uređaj za pripremu vode, npr. zapornica ili modifikacijski uređaj, punjenje je potrebno pravovremeno zamijeniti. Molimo Vas da u vezi s time uvažite podatke proizvođača.

Sigurnosni ventil (spremnik tople vode)

Korisnik ili specijalizirana tvrtka svakih pola godine propuhivanjem provjerava spremnost sigurnosnog ventila za pogon (vidi upute proizvođača ventila). Postoji opasnost od onečišćenja sjedišta ventila. Tijekom postupka zagrijavanja iz sigurnosnog ventila može kapati voda. Ispust je otvoren prema atmosferi.

- !** **Pozor**
Pretlak može dovesti do oštećenja. Nemojte zatvarati sigurnosni ventil.

Inspekcija i održavanje (nastavak)**Filtar pitke vode (ako postoji)**

Iz higijenskih razloga slijediti ovaj postupak:

- Kod filtra s nepovratnim ispiranjem obnoviti filtarski uložak svakih 6 mjeseci (vizualna kontrola svaka 2 mjeseca)
- Kod filtera s povratnim ispiranjem ispirati ih svaka 2 mjeseca.

Oštećeni priključni vodovi

Ako su priključni vodovi uređaja ili vanjskog ugrađenog električnog pribora oštećeni, potrebno ih je zamijeniti priključnim vodovima tvrtke Viessmann. Obavijestite o tome specijaliziranu tvrtku.

Pregled »Glavni meni«

Upute

Ovisno o opremi Vaše instalacije ≡ neki od navedenih prikaza i provjera nisu mogući.

Uključivanje/isključivanje

- Način rada spremnika
- Krug grijanja/hlađenja 1
- Krug grijanja/rashladni krug 2
- Krug grijanja/rashladni krug 3
- Krug grijanja/rashladni krug 4
- Topla voda
- Ukupna instalacija

Način rada spremnika

- Pogon grijanja
- Pogon hlađenja

Klima prostorije

- Krug grijanja/hlađenja 1
 - * Zadane vrijednosti temperature prostora
 - Vremenski program
 - Karakteristike grijanja
- Daljnji krugovi grijanja/hlađenja , ...
 - Kao kod Krug grijanja/hlađenja 1

Topla voda

- Zadana vrijednost temperature potrošne tople vode
- Vremenski program tople vode
- Vremenski program cirkulacije
- Funkcija higijene
- Zaštita od opekлина

Pregled »Glavni meni« (nastavak)

⚙️ Postavke

🗨️ Jezik
🖥️ Postavljanje zaslona
📅 Datum i vrijeme
🔊 Ton uklj./isklj.
🔄 Preimenovati krugove grijanja/hlađenja
⚙️ Tvorničke postavke
📶 Low Power radio-signal uklj./isklj.
🌐 Internet
🧼 Čišćenje zaslona
🌡️ Jedinice
🔒 Blokirati opsluživanje
🔑 Promijeni lozinku
🏠 Odabir osnovnog prikaza

📄 Informacije

📄 Općenito	
	Tlak instalacije
	Vanjska temperatura
	Temperatura polaznog voda
	Crpka primarnog kruga
	Temp. Hidraulička skretnica/međuspremnik
	Toplinski učin
	Sušenje estriha
	Položaj 4/3-putnog ventila
	Dojava skupne smetnje
	Vrijeme
	Datum
	Visina terena
	Verzija proizvoda OEM
	Status kr. hlađ.
	Pokretanje kruga hlađenja
	Pogonski sati kruga hlađenja
🔌 Toplinska crpka	
	Temperatura polaznog voda
	Osjetnik volumnog protoka
	Dodatno električno grijanje
	Pogon sa smanjenom bukom: <ul style="list-style-type: none"> ▪ Postavka ▪ Vremenski program
	Smart Grid
	Blokada od strane distributera električne energije
	Vanjska blokada

Informacije

	Topla voda
---	-------------------

Vremenski program tople vode
Vremenski program cirkulacije
Temperatura tople vode
Crpka cirkulacije
Crpka za punjenje spremnika
Cirkulacijska crpka za grijanje spremnika PTV-a

	Krug grijanja/hlađenja 1
---	---------------------------------

Pogonski program
Status pogona
Vremenski program
Temperatura prostora
Zadana vrijednost reducirane temperature prostora
Normalna zadana vrijednost temperature prostora
Zadana vrijednost komforne temperature
Nagib karakteristike grijanja
Razina karakteristike grijanja
Temperatura polaznog voda
Program godišnjeg odmora
God. odmor kod kuće

	Daljnji krugovi grijanja/hlađenja  , ...
---	---

	Kontakt podaci specijalizirane tvrtke
---	--

	Internet
---	-----------------

MAC adresa
Aktivirano
Mreža
Jačina signala
DHCP aktiviran
IPv4 adresa
IPv4 podmrežna maska
Standardni gateway
Primarni DNS-server
Sekundarni DNS-server
Uspostavljanje veze sa sustavom backend
Uspostavljanje veze s mrežom

	Licenca otvorenog koda
---	-------------------------------

Pregled »Glavni meni« (nastavak)

 Prog. godiš. odmora
Upute

Izbor je moguć samo ako je prilikom puštanja u pogon odabrana »Višeobiteljska kuća« i ako postoji više krugova grijanja/hlađenja.

Odabrati sve

Krug grijanja/hlađenja 1

Krug grijanja/hlađenja 2

itd.

 God. odmor kod kuće
Upute

Izbor je moguć samo ako je prilikom puštanja u pogon odabrana »Višeobiteljska kuća« i ako postoji više krugova grijanja/hlađenja.

Odabrati sve

Krug grijanja/hlađenja 1

Krug grijanja/hlađenja 2

itd.

 Popisi smetnji

 Servis

 Prošireni meni

 Pogon sa smanjenom bukom

 Pog.u nuž.

Objašnjenja pojmova

Blokada od strane distributera električne energije

Vaš distributer električne energije (EVU) može u razdoblju povećane potrošnje električne energije blokirati opskrbu vanjske jedinice električnom energijom. Za vrijeme te blokade strujnog napajanja prikazuje se uputa »**BI.dis.el.en aktivna**«.

Čim distributer električne energije ponovno deblokira opskrbu električnom energijom, vanjska jedinica ponovno je na raspolaganju.

Za vrijeme blokade od strane distributera električne energije instalacija se opskrbljuje toplinom samo preko protočnog grijača tople vode.

Pogon hlađenja je za vrijeme blokade od strane distributera električne energije isključen.

Dodatno električno grijanje

Ako se željena temperatura prostora ili potrošne tople vode ne može postići korištenjem samo toplinske crpke, postoji mogućnost priključenja dodatnog električnog grijanja, npr. protočni grijač ogrjevnice vode.

Upute

Trajni pogon dodatnog električnog grijanja dovodi do povećane potrošnje struje.

Podno grijanje

Podna grijanja spadaju u trome niskotemperaturne sustave grijanja koji vrlo sporo reagiraju na kratkotrajne promjene temperatura.

Grijanje s reduciranom temperaturom prostora tijekom noći kod kratkotrajne odsutnosti stoga ne dovodi do znatnije uštede energije.

Pogon sa smanjenom bukom

Ventilatori i kompresor u vanjskoj jedinici pri pogonu toplinskih crpki zrak/voda uzrokuju pogonske šumove. U pogonu sa smanjenom bukom broj okretaja ventilatora i po potrebi kompresora se reducira čime se smanjuju pogonski šumovi. Početak i kraj pogona sa smanjenom bukom možete podesiti pomoću vremenskog programa, npr. tijekom noći.

Upute

Zbog sniženog broja okretaja ventilatora i kompresora smanjuje se i raspoloživi toplinski učin.

Pogon grijanja

U pogonu grijanja temperatura polaznog voda toplinske crpke u ovisnosti o vanjskoj temperaturi regulira se tako da se postigne podešena temperatura prostora: vidi »Karakteristika grijanja«.

Osjetnik koji je postavljen u vanjskom području zgrade registrira vanjsku temperaturu te je prenosi na regulaciju toplinske crpke.

Normalni ili komforni pogon grijanja

U vremenskim razdobljima u kojima ste kod kuće zagrijavajte prostorije normalnom ili komfornom temperaturom prostora. Vremenske intervale (vremenske faze) određujete s vremenskim programom za grijanje/hlađenje.

Reducirani pogon grijanja

U vremenskim razdobljima, u kojima ste odsutni ili spavate, prostorije grijete s reduciranom temperaturom prostora. Vremenske intervale određujete s vremenskim programom za grijanje/hlađenje. Kod podnog grijanja reducirani pogon grijanja dovodi samo uvjetno do uštede energije: vidi »Podno grijanje«.

Karakteristika grijanja

Karakteristike grijanja i hlađenja predstavljaju povezanost vanjske temperature, zadane vrijednosti temperature prostora i temperature polaznog voda. Što je niža vanjska temperatura, to je viša temperatura polaznog voda.

Kako bi se pri svakoj vanjskoj temperaturi osiguralo dovoljno topline uz minimalnu potrošnju energije, potrebno je uzeti u obzir okolnosti vezane uz vašu zgradu i instalaciju. U tu svrhu vaša specijalizirana tvrtka podešava karakteristiku grijanja.

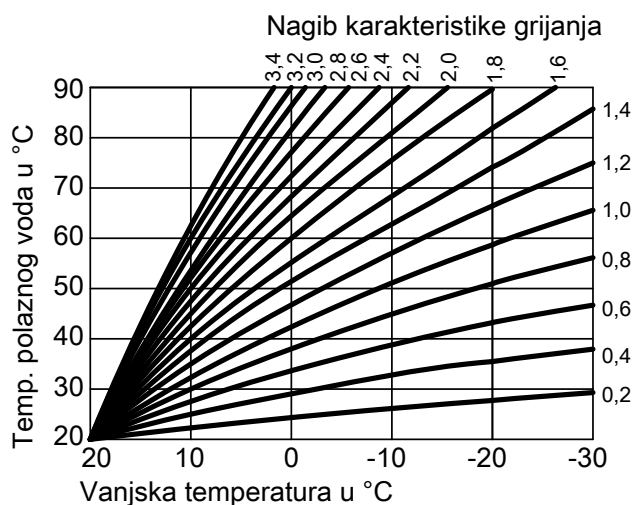

Slika 13

Objašnjenja pojmova (nastavak)

Podešavanje nagiba i razine na primjeru krivulje grijanja

Tvorička podešavanja:

- Nagib = 1,4
- Nivo = 0

Prikazane karakteristike grijanja vrijede kod sljedećih podešavanja:

- Razina krivulje grijanja = 0
- Normalna temperatura prostora (zadana vrijednost temperature prostora) = 20 °C

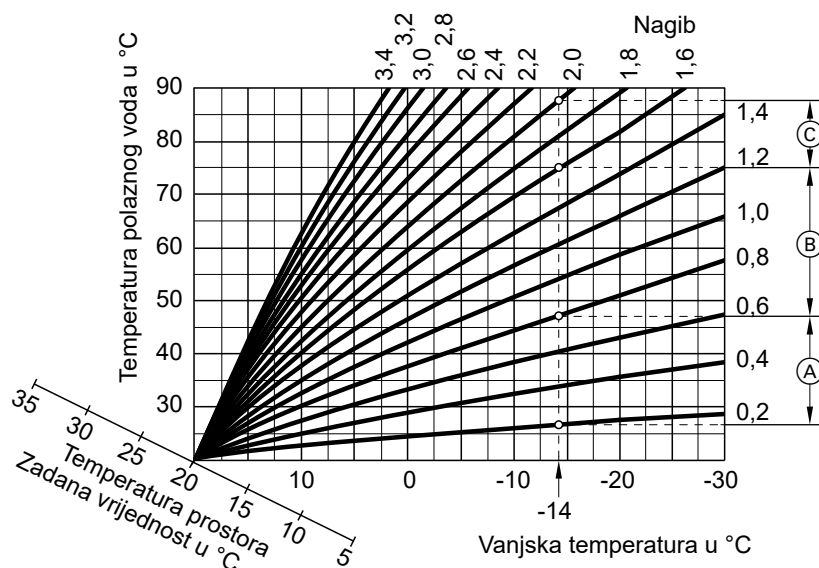

Slika 14

Za vanjsku temperaturu **-14 °C**:

- (A) Podno grijanje: nagib 0,2 do 0,8
- (B) Niskotemperaturno grijanje: nagib od 0,8 do 1,6
- (C) Instalacija s temperaturom polaznog voda višom od 75 °C, nagib od 1,6 do 2,0

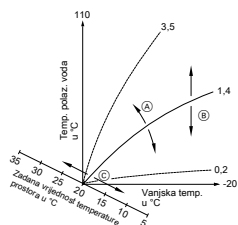

Slika 15

Upute

Previsoko ili prenisko podešenje nagiba ili nivoa ne uzrokuju štete na vašoj instalaciji grijanja. Obje postavke utječu na visinu temperature polaznog voda, koja onda može biti eventualno preniska ili bespotrebno visoka.

- (A) Ovako mijenjate nagib:
Mijenja se strmost krivulja grijanja.
- (B) Mijenjate razinu:
Krivulje grijanja pomiču se paralelno u okomitom smjeru.
- (C) Mijenjate normalnu temperaturu prostora (zadana vrijednost temperature prostora):
Krivulje grijanja pomiču se duž osi »Zadana vrijednost temperature prostora«.

Krugovi grijanja/hlađenja

Krug grijanja ili krug hlađenja je zatvoreni krug do trošila (npr. podno grijanje) u kojem teče ogrjevna ili rashladna voda. S više krugova grijanja i hlađenja odvojeno se mogu opskrbljivati stambene jedinice u zgradi, npr. jedan krug grijanja za vaš stan i jedan krug grijanja za iznajmljeni stan u sklopu obiteljske kuće. Ako su u jednoj stambenoj jedinici ili zgradi instalirane različite vrste trošila (npr. podno grijanje i radijator), ta su trošila u pravilu priključena na različite krugove grijanja ili hlađenja.

Za različite krugove grijanja/hlađenja istovremeno su moguće različite temperature polaznog voda.

Krugovi grijanja/hlađenja

- **Krug grijanja**

Jedan krug grijanja grije vaše prostorije, npr. preko radijatora.

- **Krug grijanja/hlađenja**

Jedan krug grijanja/hlađenja grije vaš prostor zimi, a hladi ga ljeti, npr. preko podnog grijanja.

Naziv krugova grijanja/hlađenja

Krugovi grijanja/hlađenja tvornički su označeni kao »**Krug grijanja 1**«, »**Krug grijanja 2**« itd.

Ako ste vi ili specijalizirana tvrtka preimenovali krugove grijanja/hlađenja, npr. u »Iznajmljeni stan u sklopu obiteljske kuće« umjesto »**Krug grijanja ...**« prikazuje se taj naziv.

Crpka kruga grijanja

Cirkulacijska crpka za cirkulaciju ogrjevnog vode u krugu grijanja/hlađenja.

Protočni grijač ogrjevnog vode

Protočni grijač ogrjevnog vode je dodatno električno grijanje koje je ugrađeno u unutarnju jedinicu.

Ako se željena temperatura prostora ili potrošne tople vode ne može postići korištenjem samo toplinske crpke, postoji mogućnost automatskog priključenja protočnog grijača ogrjevnog vode.

Upute

Trajni pogon dodatnog električnog grijanja dovodi do povećane potrošnje struje.

Pogon hlađenja

U pogonu hlađenja, temperatura polaznog voda toplinske crpke se postavlja ovisno o vrsti kruga grijanja/hlađenja, neovisno o vanjskoj temperaturi.

Kod hlađenja preko krugova podnog grijanja potrebne su drukčije temperature polaznog voda nego kod hlađenja preko ventilokonvektora.

Hlađenje se uključuje i isključuje regulirano tako da se postigne temperatura prostora koju ste podesili.

Mješač

Zagrijana ogrjevna voda iz proizvođača topline mješa se s ohlađenom ogrjevnom vodom iz kruga grijanja.

Na ovaj način ogrjevna voda temperirana po potrebi transportira se pomoću crpke kruga grijanja u krug grijanja. Regulacija preko mješača prilagođava temperaturu polaznog voda različitim uvjetima kako bi se dosegla željena zadana temperatura prostora.

Objašnjenja pojmova (nastavak)

Međuspremnik

U međuspremniku se pohranjuje velika količina ogrjevnice ili rashladne vode. Tako se krugovi grijanja/hlađenja mogu opskrbljivati tijekom duljeg vremenskog razdoblja bez puštanja toplinske crpke u pogon, npr. kod blokade od strane distributera električne energije.

Uvjetovano velikim volumenom međuspremnika toplinska crpka za zagrijavanje ili hlađenje međuspremnika dulje je u pogonu, nego kad međuspremnik nema. Rijetko uključivanje i dugo vrijeme rada stvaraju dugovječan i učinkovit pogon.

Temperatura prostora

- Normalna ili komforna temperatura prostora:
Za vremenska razdoblja tijekom kojih ste preko dana kod kuće podesite normalnu ili komfornu temperaturu prostora.
- Reducirana temperatura prostora:
Za vremenska razdoblja tijekom kojih ste odsutni ili spavate podesite reduciranu temperaturu prostora: vidi »Grijanje prostora / hlađenje prostora«.

Temperatura povratnog voda

Temperatura povratnog voda je temperatura pri kojoj ogrjevna ili rashladna voda izlazi iz komponente instalacije, npr. Krug grijanja.

Sigurnosni ventil

Sigurnosni uređaj koji specijalizirana tvrtka za grijanje mora ugraditi u vod hladne vode. Sigurnosni ventil se otvara automatski kako bi se spriječio previsoki tlak u spremniku PTV-a.

I krugovi grijanja imaju sigurnosne ventile.

Smart Grid (SG)

Kako biste mogli upotrebljavati Smart Grid, specijalizirana je tvrtka spojila regulaciju toplinske crpke putem 2 uključna kontakta s električnom mrežom. Putem tih uključnih kontakata distributer električne energije (EVU) može prilagoditi pogon toplinske crpke trenutnom opterećenju mreže.

Pritom se uzimaju u obzir sljedeće 4 mogućnosti opterećenja mreže:

1. Malo struje u mreži (preopterećenje mreže):
Ako na raspolaganju ima malo struje, distributer električne energije može blokirati toplinsku crpku. Čim distributer električne energije opet deblokira opskrbu električnom energijom, toplinska crpka nastavlja raditi u podešenom pogonskom programu. Tijekom te blokade od strane distributera električne energije grijanje prostora odvija se putem međuspremnik. Ako ne postoji međuspremnik ili je temperatura u njemu preniska, prostorije se griju samo protočnim grijačem ogrjevnice vode.
- Upute**
Pogon protočnog grijača ogrjevnice vode tijekom blokade od strane distributera električne energije mora aktivirati vaša specijalizirana tvrtka.
2. Nema viška struje, normalno opterećenje mreže:
Toplinska crpka radi u skladu sa svojim podešavanjima i s dogovorenim uvjetima (cijena struje).

Objašnjenja pojmova (nastavak)

3. Malen višak struje:

Distributer električne energije stavlja struju na raspolaganje po povoljnijoj cijeni.

Ako je u vremenskom programu aktivna vremenska faza, toplinska se crpka uključuje. Radi korištenja jeftinije struje u vašoj se instalaciji može pohraniti dodatna energija. U tu je svrhu vaša specijalizirana tvrtka po potrebi za sljedeće funkcije povećala zadane vrijednosti temperature ili ih smanjila za hlađenje:

- Priprema potrošne tople vode
- Zagrijavanje međuspremnika
- Grijanje prostora
- Hlađenje prostora

4. Velik višak struje:

Distributer električne energije besplatno stavlja struju na raspolaganje.

Distributer električne energije odmah uključuje toplinsku crpku, čak i ako u vremenskom programu **nije** aktivna vremenska faza. Pritom se komponente instalacije zagrijavaju na najveću moguću temperaturu ili hlade na najmanju moguću temperaturu.

Uputa o pogonu s jeftinijom i besplatnom strujom
Električna primljena snaga toplinske crpke ne uzima se u obzir pri izračunu godišnjeg radnog broja.

Primjer: upotreba viška struje za pripremu potrošne tople vode**Višak struje po povoljnoj cijeni**

Toplinska crpka pokreće se viškom struje distributera električne energije pri zagrijavanju tople vode na povišenu zadanu vrijednost temperature potrošne tople vode.

U vremenskom programu namjestili ste vremenske faze u kojima je priprema potrošne tople vode deblokirana. Distributer električne energije smije aktivirati pripremu potrošne tople vode i izvan podešenih vremenskih faza.

Radi upotrebe još povoljnijeg viška struje za pripremu potrošne tople vode normalna se temperatura potrošne tople vode može povisiti. Vrijednosti tog povišenja temperature može podesiti vaša specijalizirana tvrtka.

- Normalna temperatura potrošne tople vode: 50 °C
- Povećanje temperature potrošne tople vode (podešeno od strane vaše specijalizirane tvrtke): 10 K (10 Kelvin)

Topla voda zagrijava se na 60 °C. Uz istu potrošnju tople vode sljedeća priprema potrošne tople vode strujom po uobičajenoj tarifi pomiče se na kasniji trenutak.

Besplatan višak struje

Priprema potrošne tople vode odmah se pokreće neovisno o vašim podešavanjima u vremenskom programu.

Topla voda zagrijava se na maks. moguću temperaturu. Tu temperaturu podesila je vaša specijalizirana tvrtka.

- Normalna temperatura potrošne tople vode: 50 °C
- Maks. temperatura spremnika PTV-a (podesila specijalizirana tvrtka): 65 °C

Topla voda zagrijava se na 65 °C. Uz istu potrošnju tople vode sljedeća priprema potrošne tople vode strujom po uobičajenoj tarifi pomiče se na kasniji trenutak.

Upute

Pri aktivnoj zaštiti od opekline, topla voda se zagrijava na maksimalno 60 °C, čak i ako podešavanja za Smart Grid rezultiraju višom temperaturom potrošne tople vode.

Upute

Ako je deblokirano više funkcija za Smart Grid, funkcije za pripremu potrošne tople vode imaju prednost pred funkcijama za grijanje prostora.

Zadana vrijednost temperature

Zadana temperatura koju je potrebno postići, npr. zadana vrijednost temperature potrošne tople vode.

Filtar pitke vode

Uređaj koji iz vode uklanja krute tvari. Filtar pitke vode ugrađen je u vod hladne vode prema spremniku PTV-a.

Isparivač

Isparivač je izmjenjivač topline koji prenosi toplinsku energiju iz vanjskog zraka u toplinsku crpku.

Pritom može doći do kondenzacije vode uslijed hlađenja dovodnog zraka. Taj kondenzat može se smrznuti na isparivaču i time poremetiti prijenos topline.

Objašnjenja pojmova (nastavak)

Kako bi se taj led otklonio, isparivač se automatski odleđuje. U tom slučaju, vodena para može vidljivo izlaziti iz vanjske jedinice.

Kompresor

Kompresor je centralni ugradni dio toplinske crpke. Kompresorom se postiže razina temperature neophodna za pogon grijanja.

Ovisno o potrebnoj energiji u zgradi broj okretaja kompresora prilagođava se na potreban učin.

Kondenzator

Kondenzator je izmjenjivač topline koji prenosi toplinsku energiju iz toplinske crpke u instalaciju grijanja.

Temperatura polaznog voda

Temperatura polaznog voda je temperatura pri kojoj ogrjevnna ili rashladna voda ulazi u komponentu instalacije, npr. krug grijanja/hlađenja.

Vremenski program

U vremenskim programima navodite kako želite da se vaša instalacija grijanja ponaša u određenom trenutku.

npr. razlikuju se pogonski statusi za grijanje prostora prema različitim razinama temperature.

Vrijeme izmjene statusa pogona sami određujete u vremenskom programu.

Status pogona

Pogonski status pokazuje na koji način radi neka komponenta vaše instalacije grijanja.

Cirkulacijska crpka

Cirkulacijska crpka transportira toplu vodu u kružni vod između spremnika PTV-a i potrošnih mjesta (npr. slavine za vodu). Na taj vam je način topla voda vrlo brzo na raspolaganju na potrošnom mjestu.

Upute za uklanjanje otpada

Zbrinjavanje pakiranja

Zbrinjavanje pakiranja proizvoda tvrtke Viessmann preuzima specijalizirana tvrtka.

Konačno stavljanje izvan pogona i zbrinjavanje instalacije grijanja

Proizvodi tvrtke Viessmann mogu se reciklirati. Komponente i pogonski materijali instalacije grijanja ne spadaju u kućni otpad.

Molimo da zbog propisnog zbrinjavanja vaše stare instalacije razgovarate sa specijaliziranom tvrtkom.

Kazalo

A		G	
Access Point.....	13	Glavni meni.....	20
B		God. odmor kod kuće.....	16
Blokada od strane distributera električne energije.....	13, 59	– isključiti.....	33
Blokiranje opsluživanja.....	38	– uključiti.....	32
Brisanje vremenske faze.....	25	Godišnji odmor.....	33
C		Granice vanjske temperature.....	14
Cirkulacijska crpka.....	65	Grijanje	
– Štednja energije.....	16	– Komfor.....	16
– Tvorničke postavke.....	15	– Tvorničke postavke.....	15
– Vremenske faze.....	34	Grijanje/hlađenje prostora	
– Vremenski program.....	34	– Tvorničke postavke.....	15
Crpka		Grijanje prostora	
– Cirkulacija.....	65	– Isključivanje.....	29
– Krug grijanja.....	62	– Pogonski program.....	21
Crpka kruga grijanja.....	62	– Uključivanje.....	29
Č		– Vremenske faze.....	30
Čišćenje.....	42, 54	– Vremenski program.....	30
Čišćenje displeja.....	42	Grijanje prostora/Hlađenje prostora	
D		– Komfor.....	16
Dalja podešavanja.....	40	H	
Daljinsko upravljanje.....	13	Higijena pitke vode.....	35
Daljnja podešavanja.....	39	Hladne prostorije.....	51
Datum/vrijeme.....	15	Hlađenje	
Distributer električne energije.....	13, 59	– Komfor.....	16
Dodatno električno grijanje.....	13, 59, 62	– Tvorničke postavke.....	15
Dodatno grijanje, električno.....	59	Hlađenje prostora	
Dojava o potrebi održavanja.....	53	– Isključivanje.....	29
Dojava o potrebi održavanja (servisna dojava).....	47	– Pogonski program.....	21
Dojava smetnje		– Uključivanje.....	29
– Potvrda.....	47	– Vremenske faze.....	30
– Provjera.....	47	– Vremenski program.....	30
Dojave.....	20	I	
Dulje toplo		Informacije.....	13
– Isključivanje.....	32	– Provjera.....	44
– Uključivanje.....	31	Informacije o proizvodu.....	13
E		Inspekcija.....	54
Energetska bilanca.....	27	Instalacija grijanja.....	14
F		Isključivanje	
Favoriti.....	27	– Pogon sa smanjenom bukom.....	37
Filtar (pitka voda).....	64	– Toplinska crpka.....	49
Filtar pitke vode.....	64	Isparivač.....	13, 64
Funkcija higijene		Izmjenjivač topline.....	13
– Isključivanje.....	36	J	
– Uključivanje.....	35	Jednokratna priprema potrošne tople vode	
Funkcija štednje energije		– Uključivanje.....	35
– Prilikom dulje odsutnosti.....	33	Jednokratne pripreme potrošne tople vode	
– Program godišnjeg odmora.....	33	– Isključivanje.....	35
K		K	
Karakteristika grijanja.....	16	Karakteristika grijanja.....	16
– Objašnjenje.....	60	– Objašnjenje.....	60
– Podešavanje.....	30	– Podešavanje.....	30
Komfor (savjeti).....	16	Komfor (savjeti).....	16
Komforna temperatura prostora.....	63	Komforna temperatura prostora.....	63
Komponente instalacije.....	14	Komponente instalacije.....	14
Kompresor.....	13, 65	Kompresor.....	13, 65

Kazalo (nastavak)

Komunikacijski moduli.....	13	Osnovno podešavanje.....	42
Kopiranje vremenskog programa.....	24	Osvjetljenje displeja.....	38
Krug grijanja.....	62	P	
Krug grijanja/hlađenja.....	62	Početni zaslon.....	18
– Informacije.....	44	Podaci za kontakt specijalizirane tvrtke za grijanje....	40
– Nazivi.....	39	Podešavanje datuma.....	39
Krug hlađenja		Podešavanje jedinica.....	40
– Informacije.....	44	Podešavanje jezika.....	40
– Nazivi.....	39	Podešavanje ljetnog/ zimskog vremena.....	40
– Objašnjenje.....	62	Podešavanje osvjetljenja.....	38
L		Podešavanje razine temperature.....	29
Licence.....	15	Podešavanje vremena.....	39
– Opslužna jedinica.....	44	Podešavanje vremena grijanja.....	24
Licence otvorenog koda.....	44	Podešavanje vremenskih faza.....	24
Licencije		Podno grijanje.....	60
– Komunikacijski modul.....	44	Pogon grijanja.....	60
Licencije komponenti treće strane.....	44	Pogon hlađenja.....	60, 62
– Licencije.....	46	Pogon sa smanjenom bukom.....	17, 60
Lightguide.....	18, 39	– Status pogona.....	37
– Značenje.....	18	– Uključivanje.....	37
Low Power radio-signal.....	15	– Vremenske faze.....	37
Ljetno/zimsko vrijeme.....	15	– Vremenski program.....	37
M		Pogonski podaci.....	27
Međuspremnik.....	14, 63	Pogonski program	
– Tvorničke postavke.....	15	– Grijanje, hlađenje, topla voda.....	21
Međuspremnik ogrjevnog/rashladne vode.....	30	– Podešavanja, pogon za isključivanje grijanja/hlađenja.....	49
Mobilna mreža.....	13	– Podešavanje.....	22
Mrežna sklopka.....	50	– Podešavanje, topla voda.....	34
Mrežno opterećenje.....	13	– Posebni.....	23
N		Pogon u nuždi.....	37
Način rada Access-Point.....	44	Pogon u obrnutom smjeru.....	13
Nagib.....	30	Pogon za isključivanje.....	49
Nagib karakteristike grijanja.....	60	Popisi dojava.....	48
Natpisna pločica.....	13	Povećana temperatura potrošne tople vode.....	35
Naziv krugova grijanja/hlađenja.....	39	Pozivanje pomoćnih tekstova.....	44
Nema tople vode.....	52	Pravne informacije	
Nestanak struje.....	16	– Komunikacijski modul.....	44, 46
Normalan pogon grijanja.....	15	– Opslužna jedinica.....	44
Normalna temperatura prostora.....	29	Pretpodešavanje.....	15
Normalni pogon grijanja.....	60	Prikaz	
O		– Smetnja.....	52, 53
Objašnjenja pojmova.....	59	– Upozorenje.....	52
Odabir kruga grijanja/hlađenja.....	29	Prikaz stanja.....	18
Odabir mreže.....	41	Pripravnost.....	18
Odgovornost.....	11	Priprema potrošne tople vode.....	15
Određivanje favorita.....	27	– Informacije.....	44
Održavanje.....	54	– izvan vremenskog programa.....	35
Opskrba električnom energijom.....	13, 59	– Komfort.....	16
Opsluživanje blokirano.....	53	– Pogonski program.....	21, 34
Opslužni elementi.....	18	– Štednja energije.....	16
Osnovni prikaz		– Vremenske faze.....	34
– Energetski kokpit.....	26	– Vremenski program.....	34
– Favoriti.....	27	Program godišnjeg odmora	
– Klima prostorije.....	26	– isključiti.....	33
– Pregled sustava.....	28	– uključiti.....	33
– Topla voda.....	26	– Uključivanje.....	33
		Promjena ponašanja grijanja proizvođača topline.....	30
		Promjena vremenske faze.....	24

Prostorija za postavljanje.....	14	Temperatura prostora.....	63
Prostorije		– Prilagođavanje prilikom dugog boravka.....	32
– Prehladno.....	51	– Privremeno prilagođavanje.....	31
– Pretople.....	51	– Štednja energije.....	16
Protočni grijač ogrjevne vode.....	13, 59, 62	– Tvorničke postavke.....	15
Provjera.....	27	Temperature okružja.....	14
– Dojava o potrebi održavanja (servisna dojava).....	47	Third Party Software.....	45
– Dojava smetnje.....	47	Toplinska crpka	
– Pogonska stanja, temperature, informacije.....	44	– Isključivanje.....	49
– Pomoćni tekstovi.....	44	– Uključivanje.....	50
– Sušenje estriha.....	46	Trajni odabir osnovnog prikaza.....	41
Provjera pogonskih stanja.....	44	Tvornička postavka.....	15
Prvo puštanje u pogon.....	15		
Puštanje u pogon.....	15, 50	U	
		Ugovor o održavanju.....	54
R		Uključiti/isključiti zaštitu od opekline.....	36
Radovi održavanja.....	54	Uključivanje	
Rashladni krug.....	13	– Toplinska crpka.....	50
Razina.....	30	– Zaštita od smrzavanja.....	49
Razina buke.....	17	Uključivanje pristupa internetu.....	41
Razina karakteristike grijanja.....	60	Unutarnja jedinica.....	13, 14
Reducirani pogon grijanja.....	60	Upotreba.....	12
Regulacija toplinske crpke.....	13	Upozorenje.....	52
Resetiranje.....	42		
		V	
S		Vanjska jedinica.....	13
Savjeti		Vanjsko priključivanje.....	53
– Komfor.....	16	ViCare App.....	18
– Štednja energije.....	16	Višak struje.....	16
screensavera.....	18	Voda je prevruća.....	52
Service-Link.....	15	Voda prehladna.....	52
Signalni ton uklopne površine.....	39	Vraćanje na tvorničke postavke.....	42
Sigurnosna grupa.....	10, 14	Vremenske faze	
Sigurnosni ventil.....	63	– Cirkulacijska crpka.....	34
Smart Grid.....	16, 63	– Grijanje/hlađenje prostora.....	30
Smetnja.....	52, 53	– Pogon sa smanjenom bukom.....	37
Smetnje.....	51	– Priprema potrošne tople vode.....	34
Specijalizirana tvrtka.....	40	Vremenski program.....	16, 65
Spremnik PTV-a.....	14	– Cirkulacijska crpka.....	34
Stanje kod isporuke.....	15	– Grijanje/hlađenje prostora.....	30
Statičko dodjela IP-adrese.....	42	– Komfor.....	16
Status pogona.....	65	– Podešavanje.....	23
Stavljanje izvan pogona.....	49	– Pogon sa smanjenom bukom.....	37
Struktura menija.....	56	– Priprema potrošne tople vode.....	34
Sušenje estriha.....	23, 46	Vrijeme/datum.....	15
T		W	
Temperatura		WLAN mreža.....	41
– Normalna temperatura prostora.....	29	WLAN usmjernik.....	13
– Provjera.....	44	WLAN veza.....	41
– Zadana temperatura.....	64		
Temperatura polaznog voda.....	29, 65	Z	
Temperatura potrošne tople vode		Zadana temperatura.....	64
– Podešavanje.....	34	Zaštićeno područje.....	10, 14
– Povećana.....	35	Zaštita od smrzavanja.....	15
Temperatura povratnog voda.....	63	– Nadziranje.....	49
		Zvuk tipke.....	39







Certifikat

RoHS
compliant
2011 / 65 / EU

Vaš kontakt

Za popratna pitanja ili radove održavanja i popravaka Vaše instalacije obratite se Vašoj specijaliziranoj tvrtki. Specijalizirane tvrtke u Vašoj blizini naći ćete npr. na adresi www.viessmann.de na internetu.



Viessmann d.o.o. HRVATSKA
Dr. Luje Naletilića 23M
HR-10020 Zagreb
Telefon: 0 03 85-1-65 93-650
Telefax: 0 03 85-1-65 46-793
www.viessmann.com